

Alles für
den Bau!



über **50** Jahre

TROGLAUER
Baumaschinen



Mietpreisliste

29.
Auflage

Bingen ■ Simmern

Mietstation Bingen



Saarlandstr. 379 a
55411 Bingen am Rhein

Zentrale: 0 67 21 - 97 36 0

Fax: 0 67 21 - 97 36 50

info@troglauer.net

Öffnungszeiten:

Mo - Fr: 07:00 - 12:00 Uhr
und 13:00 - 17:00 Uhr
an Samstagen - Sonntagen und
an Feiertagen geschlossen



Mietstation Simmern

Im Industriepark 9
55469 Simmern

Telefon: 0 67 61 - 915 59 06

Fax: 0 67 61 - 915 59 08

Öffnungszeiten:

Mo - Fr: 07:00 - 12:00 Uhr
und 13:00 - 17:00 Uhr
an Samstagen - Sonntagen und
an Feiertagen geschlossen



Sachregister A - Z:

Abbauhammer-Druckluft	16	Fäkalienpumpen	10
Abbruchgreifer	36-37	Feuerwehrsauger	12
Abbruchhammer-Hydraulik	38	Findlingsversetzszangen	31
Abbruch-,Sortiergreifer	36,37	Flammenwerfer	14
Absetzcontainer	32	Fliesenschnneider	24
Absperrung	66-67	Förderbänder	45
Absturzsicherung	67	Fräsen & Hacken	64
Akku-Bohrhammer	59	Freischneider	63
Anhänger	42	Fugenschnneider	26
Anschluss-Verteiler-Schränke	19	Gabelstapler	41
Arbeitsbühnen	43	Gartenhacke	64
Auffahrampen	41	Gartenhäcksler	64
Aufsitzwalzen	22	Gartenwalzen	62
Aufzüge	44	Gas-Heizer	13
Avant-Lader	39	Geländerzwingen verzinkt	53
Axialventilator	15	Gerüstböcke	53
Bagger	34-35	Gitterschleifscheiben	56
Baggerlöffel	36-37	Grabenwalzen	22
Bakenfüße	66	Häcksler	64
Bakenschilder	66	Hebetechnik	30-31
Bandsägen	27	Heckenschere	63
Bauaufzüge	44	Heizer	13-14
Baucontainer	47-49	Hochbaukräne	51
Baukreissägen	55	Hochdruckreiniger	11
Baulaser	46	Hochgras-Sichelmulcher	64
Bauschläuche	11	Holzspalter	64
Bauschuttröhre	50	Hubarbeitsbühnen	43
Baustromverteilerschränke	19	Hybrid-Bagger	35
Bautoiletten	49	hydr. Abbruchgreifer	36,37
Bautüren	50	hydr. Betonmischschaufel	40
Bauwagen	49	Hydraulik-Abbruchhammer	38
Bauzaun	50	Hydraulik-Hammer	38
Betonfräse	29	Hyundai-Bagger	35
Betonfüße zu Bauzaun	50	Industriestaubsauer	12
Betonglätter	26	Innenrüttler	27
Betonmischschaufel	40	Kanalbaulaser	46
Betonschleifer	28-29	Kapp- und Gehrungssäge	55
Bindemaschine	54	Kernbohrgerät	25
Blinklampe	67	Kettendumper	39
Blockbatterien zu Blinklampen	67	Kettensägen	63
Bohrer	60	Kompaktlader	39
Bohrhammer	59	Kompressoren	16,55
Bomag-Verdichtungsgeräte	20-22	Kramer Radlader	40
Bordsteinversetzszangen	31	Krinner-Eindrehmaschine	65
Bürocontainer	47	Lagercontainer	47
Container	47-49	Lamellenfräsen	29
Dampfstrahlreiniger	11	Laser	46
Deckenstützen	52	Layher-Fahrgerüste	45
Diamantschleifmaschine	28-29	LKW	42
Dieselmotorkompressoren	16	LKW-Tiefelader	42
Dieseltank	38	Luftentfeuchter	15
Doppelvibrationswalzen	22	Luftschlauch	15
Dreifußständer verzinkt	52	Lüfter	15
Druckluftschläuche	55	Materialcontainer	49
Drucklufttacker	55	Mauernutsägen	57
Dumper	39	Mauersteinsägen	24
Elektro-Bohrhämmer	59	Mehrzweckverdichter	22
Elektro-Heizer	13	Meißel	16,60
Elektro-Meißelhämmer	58	Meißelhammer	16,58
Entsorgung	32	Minibagger	34,35
Erdbohrgeräte	37,62	Miniförderbänder	45
Estrichschleifer	28	Mobilbagger	35
Fahrgerüste	45	Mobile Stromstationen	18

Sachregister A - Z:

Motorhacken	64	Tandemwalzen	22
Motorhäcksler	64	Teleskopstapler	41
Motorsägen	63	Tellerschleifer	28
Nagler	55	Tieflader	42
Nassschneidetable	24	Tischkreissägen	55
Nivelliergerät	46	Toi Toi-Boxen	49
Oel-Heizer	14	Toilettenwagen	49
Oeltank	14	Trennjäger	25
ortsveränderliche Bautüren	50	Trommelnagler	55
Parkettschleifmaschinen	56	Turbostripper	29
PKW-Anhänger	42	Turmdrehkrane	51
Polierpads	56	Überseecontainer	47
Pressluftschräuche	16	Vakuumheber	30
Propangasheizer	13	Ventilator	15
Pumpen	10	Verbundsteinschneidgerät	24
Radlader	40	Verdichtungsgeräte	20-22
Rand- und Treppenschleifer	56	Verkehrsschilder/Zeichen	66
Rasenvertikutierer	62	Vermessungsgeräte	46
Rasenwalzen	62	Versetzszangen	31
Raumentfeuchter	15	Verteilerschranke	19
Rührgeräte	57	Vertikutierer	62
Rüttelflaschen	27	Vibrationswalzen	22
Rüttelgruppe	27	Walzenzüge	22
Rüttelplatten	20	WC-Boxen	49
Rüttelstampfer	22	Winkellementzange	31
Sandstrahlgerät	16	Ziegelaufzüge	44
Schaftrohre	66		
Schalungsträger	52		
Schalungszubehör	52,53		
Schalzwingen	53		
Scherenarbeitsbühnen	43		
Schilderklemmen	66		
Schlaghammer	58		
Schleifbänder	56		
Schleifgiraffen	57		
Schlitzsäge	57		
Schmutzwasserpumpen	10		
Schrägaufzug	44		
Schrägstützen	52		
Schuttröhre	50		
Seilaufzüge	44		
Sichelmäher	64		
Stahlstützen	52		
Stapler	41		
Staubsauger	12		
Steiger	43		
Stripper	29		
Stromaggregate	17,18		
Stromerzeuger	17,18		
Stützenköpfe	52		
Styroporschneider	27		
Tacker	55		

Versicherungsschutz für gemietete Geräte

Alle Mietmaschinen und Mietgeräte werden bei uns versichert. Die Versicherungsgebühr beträgt **10% vom Mietpreis** pro Mieteinheit, pro Kalendertag. Es handelt sich dabei um eine Maschinenbruchversicherung. Versichert ist der Mietgegenstand. Im Schadenfall fällt jedoch eine Selbstbeteiligung gemäß unten stehender Aufstellung an.

Maschinen- und Gerätewert	bei Schäden		bei Diebstahl
	Selbstbeteiligung	jedoch mindestens	Selbstbeteiligung
bis 500,-	20 %	100,-	25 %
bis 1.000,-	20 %	250,-	25 %
bis 3.500,-	20 %	500,-	25 %
bis 10.000,-	20 %	750,-	25 %
bis 25.000,-	20 %	1.000,-	20 %
bis 50.000,-	20 %	1.500,-	20 %
bis 100.000,-	20 %	2.000,-	20 %
über 100.000,-	20 %	2.500,-	20 %

Die Versicherungsgebühren werden pro Kalendertag berechnet. Befindet sich der Mieter zum Zeitpunkt des Eintritts des Schadens mit der Zahlung des berechneten Mietpreises und/oder der Versicherungsprämie in Verzug, besteht keine Schadensdeckung.

Erfolgt eine entsprechende Unterrichtung im Schadenfall nicht spätestens binnen 14 Tagen nach Kenntnis des Mieters von dem Schadensereignis, so wird der Vermieter von seiner Pflicht zum Ersatz des Schadens freigestellt. Bei Diebstahl ist der Mieter zur Inanspruchnahme der Versicherung nur dann berechtigt, wenn er den Schaden unverzüglich nach Schadenseintritt bei der zuständigen Polizeibehörde gemeldet hat und dem Vermieter einen dementsprechenden Nachweis vorlegt. Kein Versicherungsschutz besteht im Fall der unbefugten Weitergabe von Mietsachen an Dritte. Im Schadenfall kann die Versicherungsvereinbarung durch den Vermieter ab dem Zeitpunkt des Schadenseintritts fristlos gekündigt werden.

Nachträgliche Versicherungswünsche sind nicht zulässig.

Reifen- und Kettenschäden sind von der Versicherung ausgeschlossen.

Haftpflicht

Der Kunde/Mieter wurde informiert, dass diese Versicherung eine reine Maschinenbruchversicherung ist. Der Kunde/Mieter ist verpflichtet, eine Haftpflichtversicherung, mit Einschluss des Risikos „selbstfahrende Arbeitsmaschinen“ für etwaige Fremdschäden abzuschließen. Die Haftpflichtversicherung der Firma Troglauer GmbH endet für unsere Maschinen mit verlassen unseres Betriebsgeländes.

über **50** Jahre

TROGLAUER

Baumaschinen

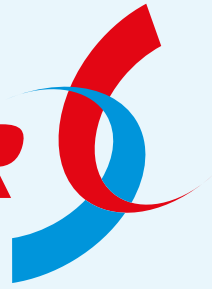

Bingen ■ Simmern

Unser Mietservice

Top Maschinen



Top Mietmaschinen führender Hersteller
Top Auswahl an Zubehör und Ausrüstung
Top Verfügbarkeit der Maschinen

Zufuhr- und Abholservice



Baustellenanlieferung zu günstigen
Pauschalpreisen
Fachkundige Einweisung vor Ort
Termingerechte Erledigung

Verlässlicher Notdienst



Ständige Notfallbereitschaft
Qualifiziertes Personal und Service-
fahrzeuge
Schnelle Hilfe bei technischen Problemen

Fachmännische Beratung



Kompetente Beratung bei Auswahl der
Maschinen
Fachkundige Hinweise für Einsatz und
Handhabung
Kundengerechte Öffnungszeiten

Professioneller Spezialservice



Gestaffelte Mietpreise mit günstigen
Langzeitpreisen
Versicherungsservice zur Risikobegrenzung
Faire Handhabung bei Schadensfällen

Mietpark für Profis

Mieten Sie einfach

Ihre Helfer...

Mieten Sie was Sie nicht täglich brauchen:

Schnell, unkompliziert und preiswert!

Unser Mietpark bietet Ihnen über 1.000 Top-Mietmaschinen und Geräte führender Hersteller an zwei Standorten. Damit finden Sie immer die richtige Baumaschine für Ihren Einsatz.

Außerdem haben Sie die Möglichkeit, aus einer Vielzahl an Zubehör und Ausrüstung zu wählen.

Gleich, ob Sie

- für einen kurzfristigen Einsatz ein Gerät benötigen,
- für längere Zeit einen Bagger oder LKW mieten wollen oder
- Heimwerker oder Profi sind.

Bei uns sind Sie genau an der richtigen Adresse.

Liefer- und Abholservice

Falls Sie die Maschine nicht selbst transportieren können, steht Ihnen unser Liefer- und Abholservice zu günstigen Pauschalpreisen zur Verfügung!

Wir bringen die Maschine dort hin, wo sie gebraucht wird!

Wir freuen uns auf Sie!

...mieten - einfach und bequem

mieten - so geht`s:

Jeder kann bei uns mieten. Wir machen es Ihnen einfach. Sie brauchen dabei nur drei Dinge zu berücksichtigen:

1. Bringen Sie einen Ausweis mit

Wenn Sie etwas bei uns mieten, fragen wir Sie nach einem Ausweis.

Wir können Ihnen die benötigten Werkzeuge nur nach Vorlage eines gültigen Personalausweises mitgeben.

2. Bezahlen Sie mit Karte oder bar

Jede Niederlassung ist mit einem Zahlungsgerät ausgestattet, das für Kartenzahlungen geeignet ist. So bezahlen Sie bei uns immer sicher und schnell. Wir akzeptieren EC- und Kreditkarten.

3. Kautions

Für jeden Vermietungsvorgang muss bei uns eine Kautions hinterlegt werden. Wenn der gemietete Artikel wieder in ordnungsgemäßem Zustand zurückgegeben wird, verrechnen wir die Kautions mit dem Rechnungsbetrag. Die Höhe des Kautionsbetrages hängt vom gemieteten Artikel ab.

Bitte beachten Sie noch folgendes:

Fragen Sie uns bei Bedarf auch nach Maschinen und Geräten, die nicht im Katalog abgedruckt sind. Unser Mietpark wird ständig erweitert.

Alle angegebenen Preise sind Netto-Preise, zzgl. gesetzlicher Mehrwertsteuer.

Maschinenbruchversicherung, Zubehör, Schleif- u. Verschleißkosten, Kraftstoffverbrauch, Transport- und Reinigungskosten sind nicht im Mietpreis enthalten. Verbrauchsmaterial wird entsprechend nach Abnutzung berechnet und kann ggf. käuflich erworben werden (z. B. Schleifpapier, Abnutzung Diamant-Trennscheiben, Diamant-Bohrkronen, Bohrer, Meißel usw.).

Die gemieteten Maschinen erhalten Sie von uns vollgetankt; diese sollten bei Rückgabe ebenfalls vollgetankt und gereinigt zurückgegeben werden.

Alle Preise und technischen Daten sind freibleibend.

Für Druckfehler und Irrtümer übernehmen wir keine Haftung.

Fahrtkostentabelle

Fahrtkosten Maschinen bis 8 Tonnen

	Abroller / LKW 7,5t
Zone 1 bis 10 km	40,-
Zone 2 bis 20 km	60,-
Zone 3 bis 30 km	80,-
Zone 4 bis 40 km	100,-
Zone 5 bis 50 km	120,-
Zone 6 bis 60 km	140,-
Zone 7 bis 70 km	160,-
Sonstige	a. Anfrage

Fahrtkosten Maschinen ab 8 Tonnen

	Sattelzug
Zone 1 bis 10 km	100,-
Zone 2 bis 20 km	140,-
Zone 3 bis 30 km	180,-
Zone 4 bis 40 km	220,-
Zone 5 bis 50 km	260,-
Zone 6 bis 60 km	300,-
Zone 7 bis 70 km	340,-
Sonstige	a. Anfrage

Kranentladung pro Hub 20,- €
 zuzüglich Mautkosten
 andere Rheinseite zuzüglich Fährkosten
Alle Preise zzgl. MwSt.



Bingen ☎ 0 67 21 - 97 36 0
 Simmern ☎ 0 67 61 - 91 55 906

Tsurumi LSC 1.4S 230 V

flachabsaugend bis 1 mm Restwasser, max. Förderhöhe 11 m, 7,2 m³/h bei 6 m Förderhöhe, Eigengewicht 12 kg, Geka-Schlauchanschluss

Mietdauer	1 - 4 Tage	5 - 20 Tage	ab 21 Tage	Kaution
€/Tag	25,-	20,-	15,-	100,-

Tsurumi LB 480 230 V

max. Förderhöhe 11 m, 8,8 m³/h bei 6 m Förderhöhe, Eigengewicht 10,4 kg C-Schlauchanschluss

Mietdauer	1 - 4 Tage	5 - 20 Tage	ab 21 Tage	Kaution
€/Tag	25,-	20,-	15,-	100,-

Tsurumi HS 2.75 230 V

max. Förderhöhe 18 m, 10 m³/h bei 10 m Förderhöhe, Eigengewicht 18 kg, C-Schlauchanschluss

Mietdauer	1 - 4 Tage	5 - 20 Tage	ab 21 Tage	Kaution
€/Tag	30,-	25,-	20,-	100,-

Tsurumi Fäkalienpumpe 50 UZ 41.5 230 V

max. Förderhöhe 9 m, 15 m³ Fördermenge, 35 mm freier Durchlauf, Eigengewicht 17 kg, C-Schlauchanschluss

Mietdauer	1 - 4 Tage	5 - 20 Tage	ab 21 Tage	Kaution
€/Tag	45,-	37,50	30,-	100,-

Tsurumi Fäkalienpumpe 80 UZ 42.2 400 V

max. Förderhöhe 8 m, 27 m³ Fördermenge, Eigengewicht 66 kg, B-Schlauchanschluss

Mietdauer	1 - 4 Tage	5 - 20 Tage	ab 21 Tage	Kaution
€/Tag	50,-	40,-	35,-	100,-

Versicherung 10 % vom Mietpreis

Bauschlauch, Hochdruckreiniger

Bauschlauch mit Kupplungen, 20 m Typ C-52 Durchmesser 52 mm

Mietdauer	1 - 4 Tage	5 - 20 Tage	ab 21 Tage	Kaution
€/Tag	5,-	4,-	3,-	100,-

Bauschlauch mit Kupplungen, 20 m Typ B-75 Durchmesser 75 mm

Mietdauer	1 - 4 Tage	5 - 20 Tage	ab 21 Tage	Kaution
€/Tag	6,-	5,-	4,-	100,-

Bauschlauch mit Kupplungen, 20 m Typ A-102 Durchmesser 102 mm

Mietdauer	1 - 4 Tage	5 - 20 Tage	ab 21 Tage	Kaution
€/Tag	8,-	7,-	6,-	100,-

Oertzen Hochdruckreiniger Type 312 Profi 230 V, 3,5 kW, 620 l/h, 170 bar

Mietdauer	1 - 4 Tage	5 - 20 Tage	ab 21 Tage	Kaution
€/Tag	30,-	25,-	20,-	200,-

Oertzen Hochdruckreiniger Type Mobil 230, Benzinmotor, 10,4 kW, 900 l/h, 250 bar

Mietdauer	1 - 4 Tage	5 - 20 Tage	ab 21 Tage	Kaution
€/Tag	80,-	70,-	60,-	250,-

Oertzen Dampfstrahlreiniger 400 V, 16 A, 900 l/h, Heißwasser, 180 bar

Mietdauer	1 - 4 Tage	5 - 20 Tage	ab 21 Tage	Kaution
€/Tag	60,-	50,-	40,-	250,-



Bingen ☎ 0 67 21 - 97 36 0
Simmern ☎ 0 67 61 - 91 55 906

Die Mietpreise verstehen sich ohne Betriebsstoffe

Industriesauger

Anlaufstrombegrenzer GEFISTART Anschlussleitung 230 V



Mietdauer	1/2 Tag max. 4 Std.	1 - 4 Tage	5 - 20 Tage	ab 21 Tage	Kaution
€/Tag	3,-	5,-	3,-	1,-	20,-

Industriesauger Nilfisk Alto

Behältervolumen 45 l,
Gewicht 14 kg, 230 V



Mietdauer	1/2 Tag max. 4 Std.	1 - 4 Tage	5 - 20 Tage	ab 21 Tage	Kaution
€/Tag	20,-	35,-	25,-	20,-	100,-

Industriesauger Nilfisk Alto

Behältervolumen 80 l mit zwei Motoren,
2 Leistungsstufen, Gewicht 30 kg, 230 V



Mietdauer	1/2 Tag max. 4 Std.	1 - 4 Tage	5 - 20 Tage	ab 21 Tage	Kaution
€/Tag	22,50	55,-	35,-	25,-	100,-

Feuerwehrsauger Nilfisk Alto

mit eingebauter Schmutzwasserpumpe
und C-Schlauchanschluss, Gewicht 32 kg, 230 V



Mietdauer	1/2 Tag max. 4 Std.	1 - 4 Tage	5 - 20 Tage	ab 21 Tage	Kaution
€/Tag	22,50	45,-	35,-	25,-	100,-

Filterbeutel zu Industriesauger

Stück	5,-
-------	-----

über 50 Jahre

TROGLAUER
Baumaschinen



Versicherung 10 % vom Mietpreis

Warmluft-Heizsysteme

Elektroheizgerät 9 - 18 kW

400 V, 32 kg Eigengewicht,
mit CEE Anschluss 32 A

Mietdauer	1 - 6 Tage	7 - 30 Tage	ab 31 Tage	Kaution
€/Tag	20,-	15,-	a. Anfrage	200,-

Propangasheizgerät 30 kW

230 V, 800 m³/h

Mietdauer	1 - 6 Tage	7 - 30 Tage	ab 31 Tage	Kaution
€/Tag	20,-	15,-	a. Anfrage	200,-

Propangasheizgerät 50 kW

230 V, 3.600 m³/h

Mietdauer	1 - 6 Tage	7 - 30 Tage	ab 31 Tage	Kaution
€/Tag	30,-	20,-	a. Anfrage	200,-

Propangasheizgerät 100 kW

230 V, 3.600 m³/h

Mietdauer	1 - 6 Tage	7 - 30 Tage	ab 31 Tage	Kaution
€/Tag	50,-	40,-	a. Anfrage	200,-

Propangasflaschen 11 kg, Preis auf Anfrage

Propangasflaschen 33 kg, Preis auf Anfrage

Mehrgeräteanschluss

für Propangasheizgerät, 50 - 100 kW

Tag	2,-
-----	-----

Bingen ☎ 0 67 21 - 97 36 0
Simmern ☎ 0 67 61 - 91 55 906



Ölheizsysteme



Typ	Kurzzeitmiete 1-4 Tage Preis in € / pauschal	Langzeitmiete Mindestmiete 7 Tage Preis in € / Tag
50 kW 4.200m ³ /h, 230 Volt	175,-	33,50
100/120 kW 8.900m ³ /h, 230 Volt	195,-	38,50
150 kW 11.000m ³ /h, 230 Volt	215,-	43,50
170/200 kW 12.500m ³ /h, 400 Volt	245,-	51,-

Im Mietpreis enthaltene Ausstattung:
je 1 St. Warmluftschlauch 7,60 m, Abgasrohr
Heizöl-/Dieseltank 1.000 l, Feuchtraumthermostat,
zzgl. Fracht und Montage

Zubehör	Kurzzeitmiete 1 - 4 Tage Preis in € / pauschal	Langzeitmiete Mindestmiete 7 Tage Preis in € / Tag
Tankeheizung	24,-	4,-
Folienschlauch 500 mm 20 - 35 lfd. Meter	40,-	8,-
Warmluftschlauch 305 / 425 / 525 mm, 7,60 m	32,-	6,-
Aluflex / Abgasrohr 150 / 180 / 200 / 250 mm, 5 m	20,-	3,50
Öltank 1000 l, doppelwandig	40,-	8,-

längerer Zeitraum auf Anfrage

Flammenwerfer einflammig

Mietdauer	1 - 6 Tage	7 - 30 Tage	ab 31 Tage	Kaution
€/Tag	10,-	8,-	5,-	100,-

Versicherung 10 % vom Mietpreis

Axialventilatoren und Zubehör

HEYLO-Feuchtraumthermostat steckerfertig mit Anschlusskabel

Mietdauer	1 - 6 Tage	7 - 30 Tage	ab 31 Tage	Kaution
€/Tag	5,-	4,-	3,-	50,-



HEYLO Power Vent 3000 Axialventilator 3.084 m³/h max. Luftmenge, 230 V Schlauchdurchmesser 305 mm, 620 W

Mietdauer	1 - 6 Tage	7 - 30 Tage	ab 31 Tage	Kaution
€/Tag	20,-	15,-	a. Anfrage	200,-



HEYLO Power Vent 8000 Axialventilator 7.560 m³/h max. Luftmenge, 230 V Schlauchdurchmesser 420 mm, 750 W

Mietdauer	1 - 6 Tage	7 - 30 Tage	ab 31 Tage	Kaution
€/Tag	30,-	25,-	a. Anfrage	200,-



Luftschlauch zu Power Vent 3000/8000 Durchmesser 305/420 mm, 7,60 m lang

Mietdauer	1 - 6 Tage	7 - 30 Tage	ab 31 Tage	Kaution
€/Tag	8,-	6,-	a. Anfrage	50,-



Raumentfeuchter HEYLO KT 1800 230 V, 325 m³/h Luftleistung, 65 l/24h Entfeuchtungsleistung bei ca. 30° + 80 r.F.%

Mietdauer	1 - 6 Tage	7 - 30 Tage	ab 31 Tage	Kaution
€/Tag	30,-	24,-	18,-	200,-



Abrechnung nach Kalendertagen

Bingen ☎ 0 67 21 - 97 36 0
Simmern ☎ 0 67 61 - 91 55 906

Die Mietpreise verstehen sich
ohne Betriebsstoffe

CE



Kaeser Dieselkompressor M 31 PE
 auf Achse, ungebremst, Eigengewicht 600 kg,
 Volumenstrom 2,1 m³/min, Betriebsdruck 7 bar

Mietdauer	1 - 4 Tage	5 - 20 Tage	ab 21 Tage	Kaution
€/Tag	40,-	30,-	20,-	250,-



Kaeser Dieselkompressor M 50 PE
 auf Achse, gebremst, Eigengewicht 850 kg, Volumen-
 strom 5 m³/min, Betriebsdruck 7 bar

Mietdauer	1 - 4 Tage	5 - 20 Tage	ab 21 Tage	Kaution
€/Tag	55,-	45,-	35,-	250,-



Pressluftschlauch 3/4", 20 m
 zu Kompressor

pro Tag	5,-
---------	-----



Kompressor Abbauhämmer

	Mietdauer	1 - 4 Tage	5 - 20 Tage	ab 21 Tage	Kaution
bis 10 kg	€/Tag	20,-	15,-	10,-	100,-
bis 19 kg	€/Tag	25,-	20,-	15,-	100,-

Spitz- und Flachmeißel zu Kompressorhammer

	Mietdauer	einmalig mit Kompressor
Spitz- & Flachmeißel	€/Tag	7,-
Spatmeißel	€/Tag	9,-

Sandstrahlgerät mit 100 l Behälter und
 Strahlzubehör komplett, nur einsetzbar bei Trockenheit

Mietdauer	1 - 4 Tage	5 - 20 Tage	ab 21 Tage	Kaution
€/Tag	100,-	80,-	60,-	250,-



Sakret - Strahlgranulat
 Körnung 0,25 - 1,4 mm, per Sack à 40 kg

€/40 kg	14,50
---------	-------

Stromerzeuger Leistung 3,0 kVA, 2 kW,
1 x 230 V, Benzinmotor, Verbrauch 0,9 l/h bei 75 % Last,
Eigengewicht 38 kg, Tankinhalt 4 l

Mietdauer	1 - 4 Tage	5 - 20 Tage	ab 21 Tage	Kaution
€/Tag	30,-	15,-	10,-	100,-

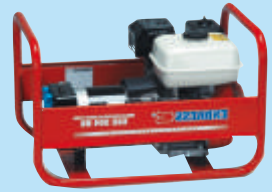

Stromerzeuger Leistung 4,0 kVA, 3,2 kW,
2 x 230 V, Benzinmotor, Verbrauch 1,6 l/h bei 75 % Last,
Eigengewicht 61 kg, Tankinhalt 30 l

Mietdauer	1 - 4 Tage	5 - 20 Tage	ab 21 Tage	Kaution
€/Tag	35,-	20,-	15,-	100,-



Stromerzeuger Leistung 400 V 6,0 kVA, 230 V 3,1 kW,
1 x 230 V, 1 x 400 V, 16 A CEE, Benzinmotor,
Verbrauch 1,6 l/h bei 75 % Last, Eigengewicht 69 kg,
Tankinhalt 30 l

Mietdauer	1 - 4 Tage	5 - 20 Tage	ab 21 Tage	Kaution
€/Tag	40,-	25,-	20,-	250,-



Stromerzeuger Leistung 400V 10 kVA,
6 kW, 2 x 230 V, 1 x 16 A, Benzin, Eigengewicht 119 kg,
Verbrauch 2,9 l/h bei 75 % Last, Tankinhalt 16 l

Mietdauer	1 - 4 Tage	5 - 20 Tage	ab 21 Tage	Kaution
€/Tag	50,-	35,-	30,-	250,-



**Veranstaltungen werden nach Kalendertagen
abgerechnet!**

Bingen ☎ 0 67 21 - 97 36 0
Simmern ☎ 0 67 61 - 91 55 906

Stromerzeuger, Lichtmast



Stromerzeuger ESE 20 Leistung 19,6 kVA/15,7kW
230/400 V, stationär, schallgedämpft
Eigengewicht 949 kg, Verbrauch 4,37 l/h bei 75% Last,
Tankinhalt 200 l, Diesel, 1x 230 V, 1x 16 A, 1x 32 A, 1x 63 A

Mietdauer	1 - 4 Tage	5 - 20 Tage	ab 21 Tage	Kaution
€/Tag	70,-	50,-	40,-	200,-



Stromerzeuger QAS 40 Leistung 38 kVA
230/400 V, fahrbar auf Achse, Eigengewicht 1.017 kg,
Verbrauch 5,8 l/h bei 75% Last,
Tankinhalt 100 l, Diesel, 1x 230 V, 1x 16 A, 1x 32 A

Mietdauer	1 - 4 Tage	5 - 20 Tage	ab 21 Tage	Kaution
€/Tag	120,-	100,-	80,-	500,-



Stromerzeuger ESE 115 JW/RS
Dieselmotor, Leistung 116 kVA/92 kW, 230/400 V,
Gesamtgewicht ca. 2.128 kg,
Verbrauch 19,65 l/h bei 75% Last,
Tankinhalt 650 l, Diesel, 1x 230 V, 1x 16 A, 1x 32 A, 1x 63 A

Mietdauer	1 - 4 Tage	5 - 20 Tage	ab 21 Tage	Kaution
€/Tag	200,-	140,-	120,-	1.000,-



Stromerzeuger QAS 20 mit Lichtmast 9,4 m,
Leistung 20 kVA, 400 V, fahrbar auf Achse,
Beleuchtung 6x Halogen á 1.500 W, 198.000 Lumen,
Eigengewicht 1.662 kg, Verbrauch 5,5 l/h bei 75% Last,
Tankinhalt 45 l, Diesel

Mietdauer	1 - 4 Tage	5 - 20 Tage	ab 21 Tage	Kaution
€/Tag	120,-	80,-	70,-	500,-

**Veranstaltungen werden nach Kalendertagen
abgerechnet!**

Steckdosenverteiler verschiedene Anschlüsse

Mietdauer	1 - 4 Tage	5 - 20 Tage	ab 21 Tage	Kaution
€/Tag	10,-	8,-	5,-	100,-



Anschluss-Verteiler-Schrank AV 63/4-3 2 x 400 V 16 A, 1 x 400 V 32 A, 1 x 63 A, 3 x 230 V

pro Monat	75,-
-----------	------

Mindestmietdauer 1 Monat



Verlängerungskabel 32 Ampere, 25 m

pro Tag	10,-
---------	------



Verlängerungskabel 63 Ampere, 25 m

pro Tag	20,-
---------	------





Rüttelplatte Bomag BVP 10/30 oder BVP 18/45

95 kg, vorwärtslaufend, 25 cm Tiefenwirkung, Benzin

Mietdauer	1/2 Tag max. 4 Std.	1 - 4 Tage	5 - 20 Tage	ab 21 Tage	Kaution
€/Tag	20,-	30,-	20,-	15,-	100,-



Rüttelplatte Bomag BPR 25/50 D

155 kg, Vor- und Rücklauf, 30 cm Tiefenwirkung, Diesel

Mietdauer	1/2 Tag max. 4 Std.	1 - 4 Tage	5 - 20 Tage	ab 21 Tage	Kaution
€/Tag	25,-	40,-	30,-	20,-	250,-



Rüttelplatte Bomag BPR 35/60 D

225 kg, Vor- und Rücklauf, 35 cm Tiefenwirkung, Diesel

Mietdauer	1/2 Tag max. 4 Std.	1 - 4 Tage	5 - 20 Tage	ab 21 Tage	Kaution
€/Tag	30,-	45,-	35,-	25,-	250,-



Rüttelplatte Bomag BPR 50/55 D/E

405 kg, Vor- und Rücklauf, 45 cm Tiefenwirkung, Diesel

Mietdauer	1/2 Tag max. 4 Std.	1 - 4 Tage	5 - 20 Tage	ab 21 Tage	Kaution
€/Tag	35,-	55,-	37,-	27,-	250,-



Rüttelplatte Bomag BPR 70/70 D/E

580 kg, Vor- und Rücklauf, 55 cm Tiefenwirkung, Diesel

Mietdauer	1/2 Tag max. 4 Std.	1 - 4 Tage	5 - 20 Tage	ab 21 Tage	Kaution
€/Tag	45,-	65,-	40,-	30,-	250,-



Rüttelplatte Bomag BPR 100/80 D/E

710 kg, Vor- und Rücklauf, 75 cm Tiefenwirkung, Diesel

Mietdauer	1/2 Tag max. 4 Std.	1 - 4 Tage	5 - 20 Tage	ab 21 Tage	Kaution
€/Tag	50,-	75,-	55,-	45,-	250,-

Vulkollanmatte für Rüttelplatte von 95 kg - 405 kg

Mietdauer	1/2 Tag max. 4 Std.	1 - 4 Tage	5 - 20 Tage	ab 21 Tage	Kaution
€/Tag	3,-	5,-	4,-	3,-	-

über 50 Jahre



Rüttelplatten, Verdichtungsgeräte



Bomag Pflaster-Rüttelplatte BPR 25/50 D X28 Stoneguard mit integrierter Spezial-Vulkollanplatte, Gewicht 169 kg

Mietdauer	1/2 Tag max. 4 Std.	1 - 4 Tage	5 - 20 Tage	ab 21 Tage	Kautions
€/Tag	30,-	45,-	35,-	25,-	250,-

Bomag Pflaster-Rüttelplatte BPR 35/60 D X28 Stoneguard mit integrierter Spezial-Vulkollanplatte, Gewicht 248 kg

Mietdauer	1/2 Tag max. 4 Std.	1 - 4 Tage	5 - 20 Tage	ab 21 Tage	Kautions
€/Tag	35,-	50,-	37,-	27,-	250,-

Rollen-Rüttelplatte VPR450

mit Spezial-Vulkollanrollen, Arbeitsbreite 420 mm
Gewicht 108 kg

Mietdauer	1/2 Tag max. 4 Std.	1 - 4 Tage	5 - 20 Tage	ab 21 Tage	Kautions
€/Tag	30,-	45,-	35,-	25,-	250,-



Versicherung 10 % vom Mietpreis





Bomag Rüttelstampfer BT 60 o. BT 65 58/68 kg, 35 cm Tiefenwirkung, Benzin

Mietdauer	1/2 Tag max. 4 Std.	1 - 4 Tage	5 - 20 Tage	ab 21 Tage	Kaution
€/Tag	20,-	35,-	25,-	20,-	100,-



Bomag Grabenwalze BMP 8500, Diesel 1.595 kg, mit Funkfernsteuerung, 45 cm Tiefenwirkung Schaffußprofil, 85 cm Arbeitsbreite

Mietdauer	1 - 4 Tage	5 - 20 Tage	ab 21 Tage	Kaution
€/Tag	100,-	75,-	60,-	250,-



Bomag Tandemwalze BW 80 AD-5 80 cm breit, Glattbandagen, 1.550 kg, Diesel

Mietdauer	1 - 4 Tage	5 - 20 Tage	ab 21 Tage	Kaution
€/Tag	100,-	70,-	60,-	500,-

Bomag Tandemwalze BW 100-5 100 cm breit, Glattbandagen, 2.500 kg, Diesel

Mietdauer	1 - 4 Tage	5 - 20 Tage	ab 21 Tage	Kaution
€/Tag	120,-	90,-	70,-	500,-



Bomag Walzenzug BW 177 DH-5 6,7 t, Arbeitsbreite 1.690 mm, Bauhöhe 2,8 m, Diesel

Mietdauer	1 - 4 Tage	5 - 20 Tage	ab 21 Tage	Kaution
€/Tag	185,-	150,-	125,-	1.000,-



Bomag Walzenzug BW 211 DH-5 11 t, Arbeitsbreite 2.130 mm, Bauhöhe 2,99 m, Diesel

Mietdauer	1 - 4 Tage	5 - 20 Tage	ab 21 Tage	Kaution
€/Tag	245,-	195,-	165,-	1.000,-

Längere Mietzeiträume auf Anfrage

NORTON



**Norton-Clipper
... kompletter geht's nicht!**

**Diamantwerkzeuge -
Fliesenschneidmaschinen - Tischsägen
Fugenschneider - Kernbohrgeräte
Betonglättmaschinen
Schleif- und Poliermaschinen
... alles aus einer Hand!**

**Profi- Werkzeuge und
Maschinen
aus eigener Fertigung.**

clipper®

www.construction.norton.eu



Fliesenschneidbrett Sigma

930 mm Schnittlänge

Mietdauer	1 - 4 Tage	5 - 20 Tage	ab 21 Tage	Kaution
€/Tag	20,-	15,-	10,-	100,-



Norton Naßschneidetisch CM42

230 V, Schnittlänge max. 780 mm,

400 mm Blattdurchmesser

Schnitttiefe max. 135 mm, Gewicht 90 kg

Mietdauer	1 - 4 Tage	5 - 20 Tage	ab 21 Tage	Kaution
€/Tag	30,-	15,-	12,50	250,-



Norton Fliesen-Naßschneidetisch TR 252, 230V,

250 mm Blatt, Schnittlänge 1 m,

max. Materialstärke 1 cm, Länge 1,40 m, Breite 60 cm,

Gewicht 75 kg

Mietdauer	1 - 4 Tage	5 - 20 Tage	ab 21 Tage	Kaution
€/Tag	35,-	25,-	15,-	250,-



Norton Tischsäge CST 120 ALU

350 mm Blatt, Schnittlänge 1,2 m,

max. Materialstärke 13 cm, Länge 1,63 m, Breite 66 cm,

Höhe 1,35 m, Gewicht 90 kg

Mietdauer	1 - 4 Tage	5 - 20 Tage	ab 21 Tage	Kaution
€/Tag	50,-	35,-	25,-	250,-



Norton Mauersteinsäge Jumbo 900

400 V 32 A, Schnittlänge 720 mm

Schnitttiefe max. 370 mm, Gewicht 360 kg

Monatlich	Kürzere Mietdauer	Kaution
600,-	a. Anfrage	250,-

Versicherung 10 % vom Mietpreis

Norton Kernbohrgerät 230 V

Mietdauer	1/2 Tag max. 4 Std.	1 - 4 Tage	5 - 20 Tage	ab 21 Tage	Kaution
NBM 201 nur für Mauerwerk max. 130 mm Ø	30,-	50,-	35,-	30,-	250,-
NBM 351 mit Ständer max. 350 mm Ø	50,-	80,-	60,-	40,-	250,-

Diamant-Kernbohrkronen

Länge ca. 400 mm, Durchmesser 82 - 350 mm
Abrechnung nach Abnutzung

je angefangene 0,5 mm	30,-
Miete Bohrkronen ohne Gerät €/Tag	10,-



Trennjäger mit 2-Takt Motor, Benzingemisch

Blattdurchmesser 350 mm, Schnitttiefe max. 120 mm

Mietdauer	1/2 Tag max. 4 Std.	1 - 4 Tage	5 - 20 Tage	ab 21 Tage	Kaution
€/Tag	22,50	40,-	35,-	25,-	200,-



Diamantblätter Abrechnung nach Abnutzung

je angefangene 0,5 mm	350 mm	20,-
je angefangene 0,5 mm	400 mm	32,50
je angefangene 0,5 mm	450 mm	37,50
je angefangene 0,5 mm	500 mm	42,50
je angefangene 0,5 mm	900 mm	50,-



Norton Elektro-Fugenschneider C 99 E 75.3
 5,5 kW, 400 V, 16 A-Anschluss, Schnitttiefe 165 mm,
 max. Blattdurchmesser 450 mm, Eigengewicht 105 kg

Mietdauer	1 - 4 Tage	5 - 20 Tage	ab 21 Tage	Kaution
€/Tag	70,-	45,-	35,-	250,-

Norton Fugenschneider CS 451 mit Benzinmotor,
 max. Blattdurchmesser 450 mm,
 Schnitttiefe max. 170 mm, Eigengewicht 112 kg

Mietdauer	1/2 Tag max. 4 Std.	1 - 4 Tage	5 - 20 Tage	ab 21 Tage	Kaution
€/Tag	45,-	70,-	45,-	35,-	250,-

Norton Fugenschneider CSB1 mit Dieselmotor,
 max. Blattdurchmesser 500 mm,
 Schnitttiefe max. 190 mm, Eigengewicht 255 kg

Mietdauer	1/2 Tag max. 4 Std.	1 - 4 Tage	5 - 20 Tage	ab 21 Tage	Kaution
€/Tag	70,-	100,-	65,-	50,-	250,-

Diamantblätter Abrechnung nach Abnutzung

je angefangene 0,5 mm	400 mm	32,50
je angefangene 0,5 mm	450 mm	37,50
je angefangene 0,5 mm	500 mm	42,50

Norton Elektro-Flügelglätter CT601ME
 230 V, 2,2 kW, 60 cm Durchmesser
 Eigengewicht 65 kg

Mietdauer	1 - 4 Tage	5 - 20 Tage	ab 21 Tage	Kaution
€/Tag	100,-	80,-	60,-	250,-

Norton Flügelglätter MTA 36
 mit Benzinmotor, 90 cm Durchmesser,
 Eigengewicht 80 kg, mit Flügel und Teller

Mietdauer	1 - 4 Tage	5 - 20 Tage	ab 21 Tage	Kaution
€/Tag	100,-	80,-	60,-	250,-

Versicherung 10 % vom Mietpreis



Bandsägen / Styroporschneider

Styroporschneider SPC 2011 230 V

Schnitthöhe 330 mm, Schnittlänge 1.040 mm

Mietdauer	1/2 Tag max. 4 Std.	1 - 4 Tage	5 - 20 Tage	ab 21 Tage	Kaution
€/Tag	20,-	40,-	35,-	20,-	250,-

Schneiddraht für Styroporschneider

Stück	17,50
-------	-------

Baustein Bandsäge 230 V

Schnitthöhe 508 mm, Schnittlänge 660 mm

Monatlich	Kürzere Mietdauer	Kaution
350,-	a. Anfrage	250,-

Sägeblatt zu Baustein Bandsäge

für Porenbeton, Gasbeton und Kalksandstein	150,-
für Hochlochziegel (Poroton)	190,-

Innenrüttler Vibratec mit Umformer

Flaschendurchmesser 36, 50, 58 mm, 230 V

Mietdauer	1/2 Tag max. 4 Std.	1 - 4 Tage	5 - 20 Tage	ab 21 Tage	Kaution
€/Tag	22,-	30,-	25,-	20,-	200,-



Bingen ☎ 0 67 21 - 97 36 0
Simmern ☎ 0 67 61 - 91 55 906

Die Mietpreise verstehen sich
ohne Betriebsstoffe

Diamantschleifmaschinen

Einscheibenmaschine

zum Schleifen von Beton oder Estrich, 230 V
Durchmesser 400 mm, 150 u/min

Mietdauer	1/2 Tag max. 4 Std.	1 - 4 Tage	5 - 20 Tage	ab 21 Tage	Kaution
€/Tag	17,50	30,-	25,-	20,-	250,-

Diamantschleifköpfe

universeller Einsatz z. B. Fliesenkleber
Abrechnung nach Abnutzung

je angefangene 0,5 mm	40,-
-----------------------	------

Schälscheibe

mit Diamantbesatz zur Entfernung von Teppichresten
Abrechnung nach Abnutzung

je angefangene 0,5 mm	50,-
-----------------------	------

V-Segmente

zur Entfernung von hartnäckigen Beton- u. Kleberesten
Abrechnung nach Abnutzung

je angefangene 0,5 mm	50,-
-----------------------	------

Norton Handbetonschleifer CG 125

230 V, Gewicht 4,3 kg, Durchmesser 125 mm

Mietdauer	1/2 Tag max. 4 Std.	1 - 4 Tage	5 - 20 Tage	ab 21 Tage	Kaution
€/Tag	25,-	40,-	35,-	25,-	100,-

Topfschleifscheiben

Abrechnung nach Abnutzung

je angefangene 0,5 mm	25,-
-----------------------	------



Versicherung 10 % vom Mietpreis

Betonfräsen , Diamantschleifmaschinen

Norton Diamantschleifgerät CG25S

230 V, 2,2 kW, Arbeitsbreite 250 mm, Gewicht 70 kg

Mietdauer	1/2 Tag max. 4 Std.	1 - 4 Tage	5 - 20 Tage	ab 21 Tage	Kaution
€/Tag	50,-	85,-	65,-	50,-	250,-

Diamantschleifscheiben

Abrechnung nach Abnutzung

je angefangene 0,5 mm	50,-
-----------------------	------

Norton Staubsauger zu Schleifgerät

Typ CV324, 1,6 kW, 324m³/h, 40 l Inhalt

Mietdauer	1/2 Tag max. 4 Std.	1 - 4 Tage	5 - 20 Tage	ab 21 Tage	Kaution
€/Tag	20,-	30,-	25,-	20,-	250,-

Betonfräse 230 V

Arbeitsbreite 200 mm, Frästiefe 2 mm

Mietdauer	1/2 Tag max. 4 Std.	1 - 4 Tage	5 - 20 Tage	ab 21 Tage	Kaution
€/Tag	55,-	100,-	85,-	75,-	250,-

Betonfräs-Lamellen

Abrechnung nach Abnutzung

je angefangene 0,5 mm	50,-
-----------------------	------

Duro Stripper 230 V

210 mm Arbeitsbreite

Mietdauer	1/2 Tag max. 4 Std.	1 - 4 Tage	5 - 20 Tage	ab 21 Tage	Kaution
€/Tag	17,50	30,-	20,-	17,50	200,-

Turbo Stripper BMFS 350 T, 230 V

350 mm Arbeitsbreite, Gewicht 160 kg

Mietdauer	1/2 Tag max. 4 Std.	1 - 4 Tage	5 - 20 Tage	ab 21 Tage	Kaution
€/Tag	55,-	100,-	85,-	75,-	250,-

Messer Duro Stripper 1mm	9,50
--------------------------	------

Messer Turbo Stripper 1mm	13,50
---------------------------	-------



Bingen ☎ 0 67 21 - 97 36 0
Simmern ☎ 0 67 61 - 91 55 906

Die Mietpreise verstehen sich ohne Betriebsstoffe



Probst Vakuumheber Quick Jet QJ600
mit integrierter Grundplatte 380x380 mm, 120 kg
Tragkraft, Eigengewicht 41 kg, 230V

Mietdauer	1 - 4 Tage	5 - 20 Tage	ab 21 Tage	Kaution
€/Tag	55,-	47,50	35,-	250,-

weitere erhältliche Saugplatten:

Saugplatte ESP 320, 590 x 590 mm, 320 kg Tragkraft
Saugplatte ESP 250, 900 x 350 mm, 250 kg Tragkraft

Jede gemietete Saugplatte, zusätzlich / Tag	5,-
---	-----



Probst Vakuumheber Speedy

Handverlegergerät, Grundplatte ohne Saugplatte

Mietdauer	1 - 4 Tage	5 - 20 Tage	ab 21 Tage	Kaution
€/Tag	55,-	47,50	35,-	250,-

weitere erhältliche Saugplatten:

Saugplatte VS-SPS 100-50/30 50 x 30 cm, 100 kg Tragkraft
Saugplatte VS-SPS 140-70/30 70 x 30 cm, 140 kg Tragkraft

Jede gemietete Saugplatte, zusätzlich / Tag	5,-
---	-----

**Weitere Vakuumheber
auf Anfrage.**

Versetzzange VZ, verstellbar

500 - 1045 mm, Tragfähigkeit 100 kg, Eigengewicht 12 kg

Mietdauer	1 - 4 Tage	5 - 20 Tage	ab 21 Tage	Kaution
€/Tag	10,-	7,50	5,-	100,-

Trittstufenversetzzange TSV

70 - 500 mm, Tragfähigkeit 250 kg, Eigengewicht 18 kg

Mietdauer	1 - 4 Tage	5 - 20 Tage	ab 21 Tage	Kaution
€/Tag	20,-	15,-	10,-	100,-

Winkелеlementzange WEZ2

Greifweite 50 - 250 mm, Tragkraft 2.000 kg, Eigengewicht 55 kg

Mietdauer	1 - 4 Tage	5 - 20 Tage	ab 21 Tage	Kaution
€/Tag	40,-	30,-	20,-	100,-

Findlingsversetzzange FVZ-UNI

für Hebezeugbetrieb ohne Gummibacken, Greifweite 0 - 950 mm Tragfähigkeit 1.500 kg, Eigengewicht 99 kg

Mietdauer	1 - 4 Tage	5 - 20 Tage	ab 21 Tage	Kaution
€/Tag	40,-	30,-	20,-	100,-

Fertigteilezange FTZ-Multi 15

für alle gängigen Beton- u. Natursteinelemente, Greifbereich 20 - 1.200 mm, Eintauchtiefe, 300 mm
Tragfähigkeit 1.500 kg, Eigengewicht 125 kg

Mietdauer	1 - 4 Tage	5 - 20 Tage	ab 21 Tage	Kaution
€/Tag	55,-	47,50	35,-	250,-

Schachtringgehänge SRG-1,5

Tragfähigkeit 1.500 kg
Nennweite 400 - 2.000 mm, Eigengewicht 31 kg

Mietdauer	1 - 4 Tage	5 - 20 Tage	Kaution
€/Tag	50,-	40,-	100,-



Absetzcontainer für Erdaushub und Bauschutt

Absetzcontainer für unterschiedliche Materialien.

Containergröße: 5,5 m³, 6,8 m³ flach, 7 m³ und 10 m³.

Entsorgung von:

- Bodenaushub
- Beton/Asphalt
- reinem Bauschutt
- gemischten Bauabfällen
- Bau- und Abbruchholz
- Grün- und Gartenabfällen



Preise für Entsorgung auf Anfrage.

Bei Rückfragen wählen Sie bitte:

0 67 07 - 82 56

Preis 95,- € (incl. Standzeit 7 Tage)
Anfahrt im Umkreis von 15 km
Kautions pro Container 300,- Euro
Alle Preise zzgl. 19% MwSt.

TAKEUCHI

Die Profilösung

TB 260



Kompaktbagger



Takeuchi-Minibagger 0,8 - 1,2 t,
 Grabtiefe 1,53 m, Löffelbr. 300 - 400 mm, SW01
 Breite 680 - 990 mm

Mietdauer	1 - 4 Tage	5 - 20 Tage	ab 21 Tage	Kaution
€/Tag	100,-	80,-	70,-	500,-



Takeuchi-Minibagger 1,5 - 1,8 t,
 Grabtiefe 2,27 m, Löffelbr. von 300 - 500 mm, SW01
 Breite 980/1.370 mm,

Mietdauer	1 - 4 Tage	5 - 20 Tage	ab 21 Tage	Kaution
€/Tag	110,-	90,-	80,-	500,-



Takeuchi-Minibagger 2,5 t - 3 t
 Grabtiefe 2,72 m, Löffelbr. 300 - 600 mm, SW03
 Breite 1.460 mm

Mietdauer	1 - 4 Tage	5 - 20 Tage	ab 21 Tage	Kaution
€/Tag	140,-	120,-	110,-	500,-



Takeuchi-Minibagger 3,5 t - 4 t
 Grabtiefe 3,25 m, Löffelbr. 300 - 800 mm, SW03
 Breite 1.630 mm

Mietdauer	1 - 4 Tage	5 - 20 Tage	ab 21 Tage	Kaution
€/Tag	160,-	145,-	130,-	500,-



Takeuchi Minibagger 5 t - 6 t
 Grabtiefe 3,80 m, Löffelbr. 300 - 800 mm, SW03
 Breite 2.000 mm

Mietdauer	1 - 4 Tage	5 - 20 Tage	ab 21 Tage	Kaution
€/Tag	185,-	165,-	145,-	500,-

Takeuchi-Minibagger 9 t
 Grabtiefe 4,40 m, Löffelbr. 300 - 1.000 mm, SW08
 Breite 2.200 mm

Mietdauer	1 - 4 Tage	5 - 20 Tage	ab 21 Tage	Kaution
€/Tag	210,-	190,-	170,-	1.000,-

Alle Minibagger inkl. 1 Tiefloeffel

Takeuchi-Kettenbagger 16 t

Grabtiefe 5,48 m, Löffelbr. 400 - 1.200 mm, SW10
Breite 2.490 mm

Mietdauer	1 - 4 Tage	5 - 20 Tage	ab 21 Tage	Kaution
€/Tag	250,-	230,-	200,-	1.000,-

Takeuchi-Hybrid Minibagger 1,6 t

TB 216 S LSA, mit Elektor- und Dieselmotor,
1,6 t, Grabtiefe 2,39 m, Löffelbr. 300 - 500 mm, SW01
Breite 980/1.300 mm

Mietdauer	1 - 4 Tage	5 - 20 Tage	ab 21 Tage	Kaution
€/Tag	190,-	170,-	150,-	500,-

Hyundai Mobilbagger R55W-9

Gewicht 5,5 t, Grabtiefe 3,50 m,
Breite 1.925 mm, Schnellwechsler MS03,
Löffelbreite 300 - 800 mm

Mietdauer	1 - 4 Tage	5 - 20 Tage	ab 21 Tage	Kaution
€/Tag	195,-	175,-	155,-	1.000,-

Hyundai-Mobilbagger

Gewicht 14 t, Grabtiefe 5 m, 2.500 mm Arbeits-
breite, Löffelbreite 650 und 1.300 mm

Mietdauer	1 - 4 Tage	5 - 20 Tage	ab 21 Tage	Kaution
€/Tag	220,-	200,-	185,-	1.000,-

Alle Bagger inkl. 1 Tieflöffel

Bingen ☎ 0 67 21 - 97 36 0
Simmern ☎ 0 67 61 - 91 55 906



Löffel und Greifer

Ersatzlöffel von 300 - 1.000 mm oder Böschungslöffel zu Minibagger 1,6 - 8 t

Mietdauer	1 - 4 Tage	5 - 20 Tage	ab 21 Tage	Kaution
€/Tag	10,-	8,-	5,-	100,-

Grabenräumwanne hydraulisch zu Minibagger von 3 t bis 8 t

Mietdauer	1 - 4 Tage	5 - 20 Tage	ab 21 Tage	Kaution
€/Tag	25,-	20,-	15,-	100,-

Ersatzlöffel für Bagger ab 14 t

Mietdauer	1 - 4 Tage	5 - 20 Tage	ab 21 Tage	Kaution
€/Tag	20,-	15,-	10,-	100,-

Grabenräumwanne hydraulisch 2.000 mm, zu Mobilbagger 14 t

Mietdauer	1 - 4 Tage	5 - 20 Tage	ab 21 Tage	Kaution
€/Tag	30,-	25,-	20,-	100,-

Universalgreifer FMP 15 für Minibagger 3,5 - 6 t, Inhalt 90 l, Gewicht 320 kg, SW03

Mietdauer	1 - 4 Tage	5 - 20 Tage	ab 21 Tage	Kaution
€/Tag	75,-	60,-	50,-	500,-

Abbruch- & Sortiergreifer nur für 8 t Minibagger Inhalt 200 l, Gewicht 420 kg, SW08

Mietdauer	1 - 4 Tage	5 - 20 Tage	ab 21 Tage	Kaution
€/Tag	90,-	75,-	60,-	500,-



Versicherung 10 % vom Mietpreis

Sieblöffel und Abbruchgreifer

DMS hydraulischer Sieblöffel 4070

Breite 70 cm, Gewicht 170 kg, Siebvolumen 70 l, Siebstandard 30 mm, für Minibagger 2,5 - 4 t, SW03

Mietdauer	1 - 4 Tage	5 - 20 Tage	ab 21 Tage	Kaution
€/Tag	60,-	50,-	40,-	500,-

DMS hydraulischer Sieblöffel 6080

Breite 80 cm, Gewicht 310 kg, Siebvolumen 210 l, Siebstandard 25 mm, für Minibagger 3,5 - 6 t, SW03

Mietdauer	1 - 4 Tage	5 - 20 Tage	ab 21 Tage	Kaution
€/Tag	75,-	60,-	50,-	500,-

DMS hydraulischer Sieblöffel 100100

Breite 100 cm, Gewicht 520 kg, Siebvolumen 370 l, Siebstandard 30 mm, für Minibagger 8 - 10 t, SW08

Mietdauer	1 - 4 Tage	5 - 20 Tage	ab 21 Tage	Kaution
€/Tag	90,-	75,-	60,-	500,-

DMS Abbruch- & Sortiergreifer 2030

Inhalt 20 l, Gewicht 95 kg (ohne Rotator), für Minibagger 1,8 - 2 t, SW01

Mietdauer	1 - 4 Tage	5 - 20 Tage	ab 21 Tage	Kaution
€/Tag	60,-	50,-	40,-	500,-

DMS Abbruch- & Sortiergreifer 3535

Inhalt 50 l, Gewicht 112 kg (ohne Rotator), für Minibagger 2,8 - 3,5 t, SW03

Mietdauer	1 - 4 Tage	5 - 20 Tage	ab 21 Tage	Kaution
€/Tag	75,-	60,-	50,-	500,-

DMS Abbruch- & Sortiergreifer 6040

Inhalt 70 l, Gewicht 195 kg (ohne Rotator), für Minibagger 5 - 6 t, SW03

Mietdauer	1 - 4 Tage	5 - 20 Tage	ab 21 Tage	Kaution
€/Tag	90,-	75,-	60,-	500,-



2-4 t



3-6 t



8-10 t



1,8-2 t



2,8-3,5 t



5-6 t

Bingen ☎ 0 67 21 - 97 36 0
Simmern ☎ 0 67 61 - 91 55 906

Die Mietpreise verstehen sich ohne Betriebsstoffe

Abbruchhämmer und Erdbohrgerät

Hydraulik-Abbruchhammer



Typ	Minibagger	1-4 Tage	5-20 Tage	ab 21 Tage	Kaution
FX 15 MS 01	1,0 t	80,-	70,-	55,-	200,-
FX 25 MS 03	1,8 t	100,-	85,-	70,-	200,-
FX 45 MS 03	2,8 - 3,5 t	115,-	100,-	80,-	200,-
FX 55 MS 03	5 - 6 t	130,-	110,-	90,-	200,-
F6 MS 08	8,0 t	140,-	120,-	95,-	200,-



Hydraulik-Adapter-Set zu Hydraulikhammer

pro Tag	10,-
---------	------

Fettpresse zum Abschmieren des Meissels

pro Mietauftrag	5,-
-----------------	-----

Meisselpaste für Hydraulikhammer

Kartusche	10,-
-----------	------

Mindestabnahme 1 Stück pro Mietauftrag



MS 01 + MS 03 Erdbohrgerät

für Minibagger 1,8 t bis 3,5 t
Schnellwechsler, Ölmenge 30 - 50 ltr./min
Grundgerät ohne Bohrer



Mietdauer	1 - 4 Tage	5 - 20 Tage	ab 21 Tage	Kaution
€/Tag	40,-	30,-	20,-	100,-

Erhältliche Erdbohrer:

100, 250 und 400 mm

pro Tag	30,-
---------	------



Mobiler Dieseltank 1.000 l, 12 Volt Betrieb mit Pumpe und Zapfpistole, 4 m Schlauch

Mietdauer	1 Monat	Kaution
€/Monat	250,-	500,-

Dumper D650-D

Nutzlast 600 kg, Eigengewicht 415 kg,
Breite 695 mm

Mietdauer	1 - 4 Tage	5 - 20 Tage	ab 21 Tage	Kaution
€/Tag	100,-	85,-	65,-	250,-



Dumper D 1600 DM

mit kippbarer/drehbarer Mulde
Gewicht 919 kg, Ladekapazität 1.600 kg

Mietdauer	1 - 4 Tage	5 - 20 Tage	ab 21 Tage	Kaution
€/Tag	120,-	105,-	90,-	500,-



Bergmann Dumper 2040

Rundkipper, Nutzlast 4 t, Muldeninhalt gehäuft
2,3 m³, Gewicht 2.720 kg, Breite 1.890 mm

Mietdauer	1 - 4 Tage	5 - 20 Tage	ab 21 Tage	Kaution
€/Tag	150,-	130,-	110,-	500,-



Bergmann Dumper 3012

Rundkipper, Nutzlast 12 t, Muldeninhalt
gehäuft 8 m³

Mietdauer	1 - 20 Tage	ab 21 Tage	Kaution
€/Tag	310,-	240,-	1.000,-



AVANT-Lader 750

Motorleistung 36 PS, Gewicht 1.700 kg,
Kipplast 1.100 kg, Ladehöhe 2.820 mm

Mietdauer	1 - 4 Tage	5 - 20 Tage	ab 21 Tage	Kaution
€/Tag	110,-	95,-	80,-	500,-





Kramer Radlader 5035 Gewicht 1,8 t
1,2 m breit, 2,0 m hoch, 0,35 m³ Schaufelinhalt

Mietdauer	1 - 4 Tage	5 - 20 Tage	ab 21 Tage	Kaution
€/Tag	120,-	90,-	70,-	500,-



Kramer Radlader 5065 Gewicht 3,8 t
1,5 m breit, 2,34 m hoch, 0,65 m³ Schaufelinhalt

Mietdauer	1 - 4 Tage	5 - 20 Tage	ab 21 Tage	Kaution
€/Tag	135,-	105,-	90,-	500,-



Kramer Radlader 5075 Gewicht 4,1 t
1,72 m breit, 2,45 m hoch, 0,75 m³ Schaufelinhalt

Mietdauer	1 - 4 Tage	5 - 20 Tage	ab 21 Tage	Kaution
€/Tag	145,-	115,-	95,-	500,-



Kramer Radlader 5085 Gewicht 4,5 t
1,7 m breit, 2,48 m hoch, 0,85 m³ Schaufelinhalt

Mietdauer	1 - 4 Tage	5 - 20 Tage	ab 21 Tage	Kaution
€/Tag	150,-	120,-	100,-	500,-



Kramer Radlader 8115 Gewicht 6 t
2 m breit, 2,67 m hoch, 1 m³ Schaufelinhalt

Mietdauer	1 - 4 Tage	5 - 20 Tage	ab 21 Tage	Kaution
€/Tag	165,-	130,-	110,-	500,-

Elektrolader



Kramer Radlader 5055E Gewicht 4,2 t
1,65 m breit, 2,39 m hoch, 0,55 m³ Schaufelinhalt

Mietdauer	1 - 4 Tage	5 - 20 Tage	ab 21 Tage	Kaution
€/Tag	175,-	150,-	125,-	500,-



hydraulische Betonmischschaufel P250
Fassungsvermögen 275 - 320 l, Breite 1,50 m,
Gewicht 350 kg, zu Radlader von 3,5 - 6 t

Mietdauer	1 - 4 Tage	5 - 20 Tage	ab 21 Tage	Kaution
€/Tag	50,-	40,-	30,-	500,-

Palettengabel zu Radlader oder Kompaktlader

Mietdauer	1 - 4 Tage	5 - 20 Tage	ab 21 Tage	Kaution
€/Tag	10,-	8,-	5,-	500,-

über 50 Jahre



Versicherung 10 % vom Mietpreis

Radlader immer inkl. einem Anbaugerät,
wahlweise Palettengabel oder Schaufel.
Zweites Anbaugerät wird extra berechnet.

Hyundai Dieselstapler mit Kabine Nutzlast 3.000 kg

Mietdauer	1 - 4 Tage	5-20 Tage	ab 21 Tage	Kaution
€/Tag	140,-	100,-	85,-	500,-



Kramer Allrad Typ 2706

1.960 x 1.980 mm, Stapelhöhe 5.730 mm,
Nutzlast 2,7 t, Eigengewicht 5.000 kg

Mietdauer	1 - 4 Tage	5-20 Tage	ab 21 Tage	Kaution
€/Tag	180,-	155,-	140,-	1.000,-



Kramer AllradTeleskoplader Typ 5509

Breite 2.500 mm, Stapelhöhe 8.750 mm,
Nutzlast 5,5 t, Eigengewicht 10,62 t

Mietdauer	1 - 4 Tage	5-20 Tage	ab 21 Tage	Kaution
€/Tag	200,-	175,-	150,-	1.000,-

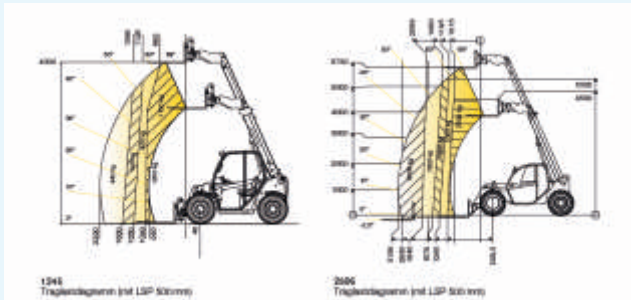

Auffahrrampen

verschiedene Längen und Tragkraft

	Mietdauer	Tag	Kaution
bis 2 m	€/Tag	15,-	100,-
bis 4 m	€/Tag	25,-	100,-

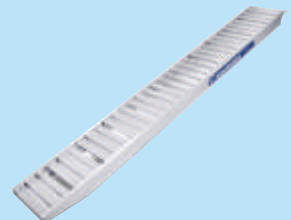

Bingen ☎ 0 67 21 - 97 36 0
Simmern ☎ 0 67 61 - 91 55 906

Die Mietpreise verstehen sich
ohne Betriebsstoffe

LKW, Tieflader und Anhänger



LKW-Dreiseitenkipper

7,49 t zul. Gesamtgewicht, 2,8 t Nutzlast
2.250 mm x 3.500 mm Pritschenmaß
incl. 200 km pro Tag, Mehrkilometer werden
separat berechnet

Anmietung nur mit Fahrerkarte möglich!

Mietdauer	1 - 4 Tage	5 - 20 Tage	ab 21 Tage	Kaution
€/Tag	150,-	130,-	a. Anfr.	500,-

PKW Anhänger 1,25 x 2,50 m offener

Kasten oder Plane, zugel. Gesamtgewicht 1,3 t,
auch mit Bordwanderhöhung und Gitteraufsatz verfügbar

Mietdauer	1 - 4 Tage	5 - 20 Tage	ab 21 Tage	Kaution
€/Tag	30,-	20,-	15,-	200,-



PKW Tandemanhänger 1,60 x 3,00 m zugel. Gesamtgewicht 2,5 t

Mietdauer	1 - 4 Tage	5 - 20 Tage	ab 21 Tage	Kaution
€/Tag	30,-	20,-	15,-	200,-

Dreiseitenkipper 1,75 x 3,20 m

offener Kasten, zugel. Gesamtgewicht 2,5 t

Mietdauer	1 - 4 Tage	5 - 20 Tage	ab 21 Tage	Kaution
€/Tag	40,-	30,-	25,-	200,-



PKW 1,70 x 3,50 m, GTA 350

zugel. Gesamtgewicht 3,5 t
mit Auffahrampen

Mietdauer	1 - 4 Tage	5 - 20 Tage	ab 21 Tage	Kaution
€/Tag	35,-	25,-	20,-	200,-



LKW Tandemtieflader 1,98 x 4,00 m,

mit Druckluftanschlüssen, zul. Gesamtgewicht
7,5 t, Nutzlast 5,3 t mit Auffahrampen

Mietdauer	1 - 4 Tage	5 - 20 Tage	ab 21 Tage	Kaution
€/Tag	75,-	a. Anfr.	a. Anfr.	500,-



über 50 Jahre

TROGLAUER
Baumaschinen



Arbeitsbühnen

Scherenarbeitsbühne Genie GS 2032

Arbeitshöhe 7,90 m, Standhöhe 5,90 m,
Breite 0,81 m, Länge 2,44 m,
Eigengewicht 1,8 t, Tragkraft 363 kg

Mietdauer	1 - 4 Tage	5 - 20 Tage	ab 21 Tage	Kaution
€/Tag	75,-	60,-	50,-	500,-

Scherenarbeitsbühne Genie GS 3246

Arbeitshöhe 11,50 m, Standhöhe 9,50 m,
Breite 1,17 m, Länge 2,41 m,
Eigengewicht 2,8 t, Tragkraft 318 kg

Mietdauer	1 - 4 Tage	5 - 20 Tage	ab 21 Tage	Kaution
€/Tag	90,-	75,-	60,-	500,-

Anhänger-Hubarbeitsbühne DINO 135 T

Arbeitshöhe 13,5 m, Standhöhe 11,5 m, Tragkraft 215 kg
Eigengewicht 1,6 t, Arbeitsbreite 3,80 m
Antrieb wahlweise über Benzin- oder Elektromotor

Mietdauer	1/2 Tag max. 4 Std.	1 - 4 Tage	5 - 20 Tage	ab 21 Tage	Kaution
€/Tag	100,-	180,-	160,-	135,-	500,-

Anhänger-Hubarbeitsbühne DINO 180XT II

Arbeitshöhe 18 m, Standhöhe 16 m, Tragkraft 215 kg
Eigengewicht 2,3 t, Arbeitsbreite 3,80 m,
Antrieb wahlweise über Diesel- oder Elektromotor

Mietdauer	1/2 Tag max. 4 Std.	1 - 4 Tage	5 - 20 Tage	ab 21 Tage	Kaution
€/Tag	140,-	200,-	180,-	155,-	500,-

Nissan Arbeitsbühne Hematec

CTE Z20 EL Arbeitshöhe 19,8 m,
Eigengewicht 3.500 kg, Tragkraft 200 kg,
Dieselmotor

Mietdauer	1/2 Tag max. 4 Std.	1 - 4 Tage	5 - 20 Tage	ab 21 Tage	Kaution
€/Tag	160,-	250,-	230,-	210,-	500,-



Bingen ☎ 0 67 21 - 97 36 0
Simmern ☎ 0 67 61 - 91 55 906

Die Mietpreise verstehen sich
ohne Betriebsstoffe

Seilaufzug Geda 250 Comfort Tragkraft 250 kg, Seillänge 25 m, 230 V

Mietdauer	1 - 4 Tage	5 - 20 Tage	ab 21 Tage	Kaution
€/Tag	40,-	35,-	25,-	250,-

Zubehör zu Seilaufzug

	Mietdauer	1 - 4 Tage	5 - 20 Tage	ab 21 Tage
Gerüstbefestigung	€/Tag	8,-	5,-	2,50
Geschossstütze	€/Tag	10,-	8,-	5,-
Dreibock	€/Tag	12,50	10,-	7,50

Geda Comfort 250 Schrägaufzug Tragkraft 250 kg, Standardhöhe 13,30 m, 230 V

Mietdauer	1 - 4 Tage	5 - 20 Tage	ab 21 Tage	Kaution
€/Tag	70,-	65,-	50,-	500,-

Verlängerung zu Schrägaufzug Verlängerungsleiter 2 m

Mietdauer	1 - 4 Tage	5 - 20 Tage	ab 21 Tage	Kaution
€/Tag	5,-	4,-	3,-	-

Ziegelroller zu Schrägaufzug aus Aluminium

Mietdauer	1 - 4 Tage	5 - 20 Tage	ab 21 Tage	Kaution
€/Tag	15,-	10,-	7,50	50,-

Böcker Anhänger Bauaufzug Simply H21/1-5 ausfahrbar 5,2 - 20,6 m, 230 Volt, 250 kg Nutzlast

Mietdauer	1 - 4 Tage	5 - 20 Tage	ab 21 Tage	Kaution
€/Tag	120,-	100,-	80,-	1000,-

Knickstück	pro Tag	10,-
Verlängerungsleiter 2m	pro Tag	5,-



Alu-Fahrgerüst Layher Uni Standard 285 x 75 cm Plattformgröße

Mietdauer		1 - 4 Tage	5 - 20 Tage	ab 21 Tage	Kaution
Standhöhe 2,50 m Arbeitshöhe 4,50 m	€/Tag	50,-	35,-	20,-	250,-
Standhöhe 4,50 m Arbeitshöhe 6,50 m	€/Tag	60,-	40,-	25,-	250,-
Standhöhe 6,50 m Arbeitshöhe 8,50 m	€/Tag	70,-	45,-	30,-	500,-
Standhöhe 8,50 m Arbeitshöhe 10,50 m	€/Tag	80,-	55,-	35,-	500,-



Miniförderband

230 V, Länge 3m, Gewicht 99 kg
Bandbreite 410 mm

Mietdauer	1 - 4 Tage	5 - 20 Tage	ab 21 Tage	Kaution
€/Tag	50,-	35,-	25,-	250,-

Miniförderband

230 V, Länge 4 m, Gewicht 119 kg
Bandbreite 410 mm

Mietdauer	1 - 4 Tage	5 - 20 Tage	ab 21 Tage	Kaution
€/Tag	60,-	45,-	35,-	250,-

Miniförderband

230 V, Länge 5,80 m, Gewicht 166 kg
Bandbreite 410 mm

Mietdauer	1 - 4 Tage	5 - 20 Tage	ab 21 Tage	Kaution
€/Tag	80,-	65,-	50,-	250,-

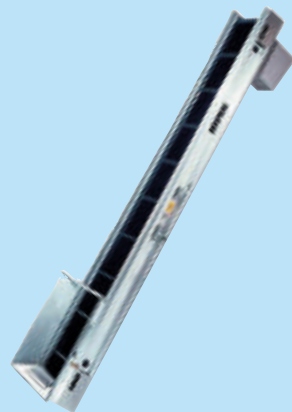

Vermessungsgeräte



Nivelliergerät mit Stativ und Messlatte, 24-fache Vergrößerung

Mietdauer	1 - 4 Tage	5 - 20 Tage	Kaution
€/Tag	20,-	15,-	100,-



Baulaser incl. Empfänger, Stativ und Messlatte Reichweite ca. 300 m

Mietdauer	1 - 4 Tage	5 - 20 Tage	Kaution
€/Tag	35,-	25,-	250,-



2-Achs-Neigungslaser incl. Empfänger, Stativ und Messlatte Reichweite ca. 300 m

Mietdauer	1 - 4 Tage	5 - 20 Tage	Kaution
€/Tag	40,-	30,-	250,-



Kanalbaulaser mit Füßen und Zieltafel für 200er und 250er Rohre Neigungsrichtung +/- 10%, Achsenrichtung +/- 4°

Mietdauer	1 - 4 Tage	5 - 20 Tage	ab 21 Tage	Kaution
€/Tag	50,-	40,-	30,-	250,-

Versicherung 10 % vom Mietpreis

Bürocontainer vollisoliert
mit Elektroinstallation, Größe 2,40 x 6,00 m,
Gewicht 2.500 kg, unmöbliert

Mietdauer	1 Monat	Kaution
€/Monat	200,-	250,-

Doppelanlage Bürocontainer
mit Elektroinstallation, Größe 4,80 x 6,00 m,
Gewicht 5.000 kg, unmöbliert

Mietdauer	1 Monat	Kaution
€/Monat	380,-	250,-

Lagercontainer Typ LC 8'
Gewicht 715 kg, Größe 2,43 x 2,20 m

Mietdauer	1 Monat	Kaution
€/Monat	100,-	250,-

Lagercontainer Typ LC 10'
Gewicht 955 kg, Größe 2,99 x 2,43 m

Mietdauer	1 Monat	Kaution
€/Monat	120,-	250,-

Lagercontainer Typ LC 20'
6,00 x 2,40 m, Gewicht 2.100 kg

Mietdauer	1 Monat	Kaution
€/Monat	150,-	250,-

Endreinigung pauschal	50,-
-----------------------	------

Längere Mietzeiträume auf Anfrage

Bingen ☎ 0 67 21 - 97 36 0
Simmern ☎ 0 67 61 - 91 55 906

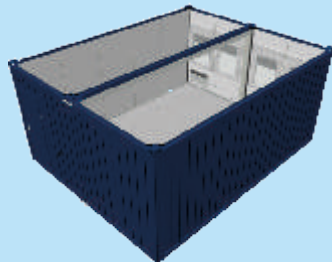

Sanitärcontainer

Preise auf Anfrage

Sanitärcontainer Dusch/WC

Maße 6.058 x 2.438 x 2.800 mm
2 Duschen inkl. Vorhang, 2 - 5 Waschbecken, 2 Urinale,
2 WC's, 1 Boiler 300 - 400 l, 1 Heizung 2 kW



Abbildung ähnlich

Sanitärcontainer Dusch/WC

Maße 6.055 x 2.435 x 2.800 mm
getrennt nach Damen und Herren, Eingangstür auf der Stirnseite
Damen: 2 WC's, 1 Waschbecken, 1 Dusche, 1 Heizung 2 kW, 1 Boiler
Herren: 1 WC, 2 Urinale, 1 Waschbecken, 1 Dusche, 1 Heizung 2 kW

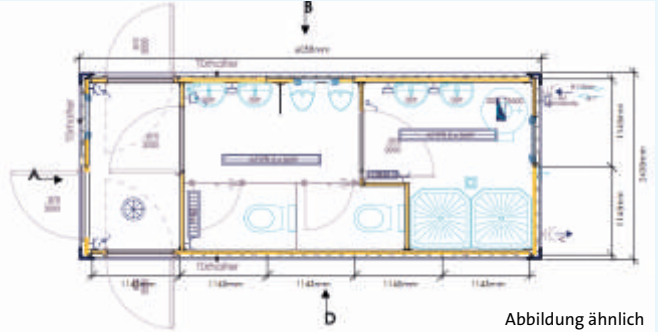

Abbildung ähnlich

Sanitärcontainer Dusch/WC 10 Fuß

Maße 2.990 x 2.438 x 2.800 mm
1 Dusche inkl. Duschvorhang, 1 Waschbecken,
Urinal, 1 WC, 1 Boiler 100 l, 1 Heizung 2 kW

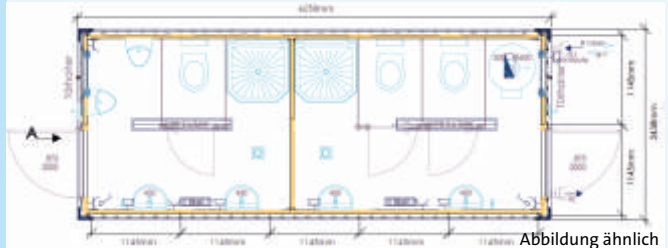

Abbildung ähnlich

Container, Bauwagen, WC-Boxen- und Wagen

BOS-Materialcontainer verzinkt, mit einer Tür auf der Längsseite, Größe 2,20 x 3,00 m

Mietdauer	1 Monat	Kaution
€/Monat	100,-	250,-
Endreinigung pauschal		50,-

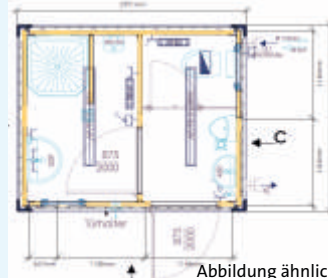

Bauwagen 80 km/h, mit Kugelkopf oder Maulkupplung mit Tisch & 2 Bänken, Größe 3,50 x 2,40 m

Mietdauer	1 Monat	Kaution
€/Monat	180,-	500,-
Endreinigung pauschal		50,-



WC-Wagen für Veranstaltungen mit Kugelkopfkupplung

Wochenende	a. Anfrage
------------	------------



WC-Box für Baustelleneinsatz
Mindestmiete 4 Kalenderwochen

4 Kalenderwochen	110,-
------------------	-------

WC-Box für Veranstaltungen
Grundpreis für 1 bis 4 Tage

pauschal	90,-
----------	------



Preise incl. Reinigung & Entsorgung

Bingen ☎ 0 67 21 - 97 36 0
Simmern ☎ 0 67 61 - 91 55 906

Die Mietpreise verstehen sich ohne Betriebsstoffe

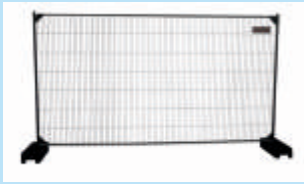
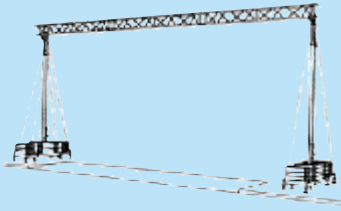

Mindestmiete
1 Monat

Kabelbrücke

11,50 m Durchfahrtsbreite,
5,10 m Durchfahrtshöhe,

Mietdauer	Monat	Kaution
€/Monat	250,-	500,-

Bauzaunelement verzinkt 3,50 x 2,00 m

Mietdauer	Tag	Kaution
€/Tag	0,30	50,-

Bauzauntorelement verzinkt 1,20 x 2,00 m

Mietdauer	Tag	Kaution
€/Tag	0,50	50,-

Betonfuß mit Stahl-Bewehrung Gewicht 35,5 kg

Mietdauer	Tag	Kaution
€/Tag	0,10	10,-

Sichtschutzplane zu Bauzaunelement 3,50 m x 2,0 m

Mietdauer	Tag	Kaution
€/Tag	0,10	20,-

Ortsveränderliche Bautür 1 m x 2 m

Mietdauer	Tag	Kaution
€/Tag	1,-	100,-

Bauschuttröhre einzeln, 1,00 m lang

Mietdauer	1 - 4 Tage	5 - 20 Tage	ab 21 Tage	Kaution
€/Tag	3,-	2,50	1,50	50,-

Bauschuttrichter

Mietdauer	1 - 4 Tage	5 - 20 Tage	ab 21 Tage	Kaution
€/Tag	4,-	3,50	2,50	100,-

Abrechnung nach Kalendertagen

König Turmdrehkran Typ K 20 SH

Ausladung 22 m, 800 kg Hubkraft bis 11 m, 2.000 kg
Drehradius 2,4 m, Spindelmaß 3,60 m x 3,60 m
Hakenhöhe 18 m

€/Monat	1.200,-
---------	---------

König Turmdrehkran Typ K 24 S

Ausladung 24 m, 650 kg Hubkraft bis 9,83 m, 2.000 kg
Drehradius 2,65 m, Spindelmaß 4 m x 4 m
Hakenhöhe 19 m

€/Monat	1.350,-
---------	---------

König Turmdrehkran Typ K 28

Ausladung 28 m, 720 kg Hubkraft bis 12,68 m, 2.000 kg
Drehradius 2,75 m, Spindelmaß 4 m x 4 m
Hakenhöhe 20,20m

€/Monat	1.450,-
---------	---------

König Turmdrehkran Typ K 1030 Hydro

Ausladung 30 m, 1000 kg Hubkraft bis 9 m, 4.000 kg
Drehradius 2 m, Spindelmaß 3,80 m x 3,80 m
Hakenhöhe 20,50 m

€/Monat	1.500,-
---------	---------

Funksteuerung zu König Turmdrehkran Typ K 20 SH oder K 24 S

€/Monat	130,-
---------	-------

Schwellen für Untergrund zu König Turmdrehkrane

einmalig	90,-
----------	------

		mit Kranmiete	ohne Kranmiete
Kabel, 380 V	€/Monat	5,-	50,-
Betonkübel	€/Monat	20,-	100,-
Palettengabel	€/Monat	20,-	100,-

Transport und Montage auf Anfrage

Bingen ☎ 0 67 21 - 97 36 0
Simmern ☎ 0 67 61 - 91 55 906

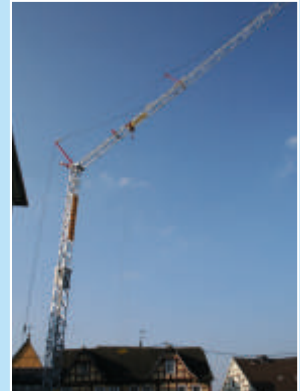

weitere Turmdrehkrane
der Firma König auf Anfrage.

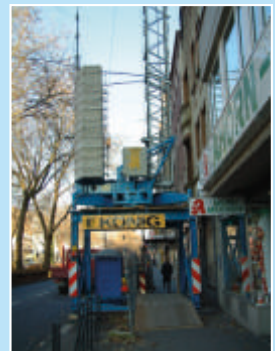



Mindestmiete 10 Tage

Stahlstützen verzinkt mit Außengewinde

			€/Tag	Kaution
B30	Größe 2	1,75 - 3,00 m	0,15	á 15,-
B35	Größe 3	1,90 - 3,50 m	0,20	á 20,-
B40	Größe 4	2,35 - 4,10 m	0,25	á 25,-

Schwerlaststützen C55 verzinkt mit Außengewinde, ausziehbar

	€/Tag	Kaution
2,96 - 5,50 m	0,60	á 25,-

Schrägstützen verzinkt

		€/Tag	Kaution
Größe 2	2,10 - 3,65 m	0,40	á 15,-
Größe 3	2,45 - 4,15 m	0,50	á 20,-

1 Stützenkopf verzinkt

Mietdauer	Tag	Kaution
€/Tag	0,10	á 10,-

2 Dreifußständer verzinkt

Mietdauer	Tag	Kaution
€/Tag	0,30	á 25,-

Holzschalungsträger H 20

		Tag	Monat	Kaution
2,90 m lang	€/Tag	0,60	0,40	á 15,-
3,30 m lang	€/Tag	0,70	0,45	á 20,-
3,60 m lang	€/Tag	0,80	0,50	á 20,-
3,90 m lang	€/Tag	0,90	0,55	á 20,-
4,50 m lang	€/Tag	1,-	0,60	á 25,-
4,90 m lang	€/Tag	1,20	1,10	á 25,-

Abrechnung nach Kalendertagen

Gerüstböcke verzinkte Ausführung (€/Tag)

Mietdauer	1 - 4 Tage	5 - 20 Tage	ab 21 Tage	Kaution
1,50 m breit, 1,80 - 3,00 m ausziehbar	3,-	2,50	1,50	50,-
1,20 m breit, 1,20 - 2,00 m ausziehbar	2,50	2,-	1,-	50,-



Kurbel-Gerüstbock verzinkte Ausführung 1,50 m breit, 1,70 m - 3,00 m ausdrehbar

Mietdauer	1 - 4 Tage	5 - 20 Tage	ab 21 Tage	Kaution
€/Tag	6,-	5,50	3,-	50,-

1 Schalzwingen 900 mm lang, Ausladung 500 mm, verzinkt

Mietdauer	1 - 6 Tage	7 - 29 Tage	ab 30 Tage	Kaution
€/Tag	2,50	2,-	1,-	á 25,-



2 Schutzgeländerzwingen, universell Verstellbereich 0 bis 40 cm, Höhe 1 m, verzinkt

Mietdauer	1 - 6 Tage	7 - 29 Tage	ab 30 Tage	Kaution
€/Tag	2,-	1,50	1,-	á 10,-



3 Abschalstütze inkl. 2 Erdnägel, Höhe 0,75 m, lackiert

Mietdauer	1 - 6 Tage	7 - 29 Tage	ab 30 Tage	Kaution
€/Tag	1,20	1,-	0,80	á 10,-



Schalungsmaterial Abrechnung nach Kalendertagen

Bingen ☎ 0 67 21 - 97 36 0
Simmern ☎ 0 67 61 - 91 55 906

Bindemaschine



MAX Akku Bindemaschine

Bindegert für Bewehrungsseisen
Type RB 398, 2,4 kg Gewicht,
mit 2 Akkus + Ladegerät

Mietdauer	1 - 4 Tage	5 - 20 Tage	ab 21 Tage	Kaution
€/Tag	35,-	25,-	17,50	250,-



MAX Draht blank auf Rollen

TW 898 für RB 397

€/Rolle	a. Anfrage
---------	------------

Druckluftgeräte, Tischkreissägen

Drucklufttacker für Klammern von 20 mm bis 40 mm

Mietdauer	Tag	Kaution
€/Tag	20,-	100,-

Trommelnagler für Nägel bis 90 mm schallgedämpft

Mietdauer	Tag	Kaution
€/Tag	25,-	100,-

Nägel für Trommelnagler	€/Rolle
2,5 x 55, 300 St.	8,-
2,5 x 65, 300 St.	8,-
2,5 x 80, 250 St.	8,-
2,5 x 90, 250 St.	9,-

Elektrokompresseur 220 V/2,2 kW

Mietdauer	Tag	Kaution
€/Tag	25,-	200,-

Druckluftschlauch mit Schnellkupplungen 9 x 3 mm, 20 m

einmalig	5,-
----------	-----

Baukreissäge 400 V Sägeblatt Durchmesser 400 mm

Mietdauer	Tag	Kaution
€/Tag	25,-	200,-

Tisch-, Kapp- und Gehrungssäge für den Innenausbau, 230 V, 250 mm Ø

Mietdauer	Tag	Kaution
€/Tag	25,-	200,-



Parkettschleifmaschinen

Walzenschleifmaschine Lägler Hummel BG 112

230 V, mit Staubsack, Gewicht 79 kg

Bandbreite 200 mm

Mietdauer	Tag	Kaution
€/Tag	40,-	250,-

Schleifbänder zu Walzenschleifmaschine

Abmessung 200 x 750 mm

	€/Stück
Korn 24	7,-
Korn 40	6,50
Korn 60	6,-
Korn 80, 100 und 120	5,50

Tellerschleifer Lägler Single, 230 V

Gewicht 45 kg, Schleifteller Durchmesser 406 mm

Mietdauer	Tag	Kaution
€/Tag	30,-	100,-

Gitterschleifscheiben zu Tellerschleifer

Durchmesser 406 mm, Korn 40 - 120

€/Stück	7,70
---------	------

Pad zu Tellerschleifer

weiß, beige oder schwarz

€/Stück	7,-
---------	-----

Rand- und Treppenschleifer

mit Staubsack, 230 V, 1350 W

Mietdauer	Tag	Kaution
€/Tag	30,-	100,-

Schleifscheiben zu Rand- u. Treppenschl. 150 x 22 mm

	€/pro Stück.
Korn 24	3,50
Korn 40	2,85
Korn 60, 80, 100, 120	2,30

Versicherung 10 % vom Mietpreis



Schleifgiraffe / Rührgeräte

Schleifgiraffe Ø 225 mm
230 V, ohne Industriesauger

Mietdauer	Tag	Kaution
€/Tag	35,-	200,-

		€/Stück
Scheiben	K 080	5,50
	K 100	5,40
	K 220	5,30
Gitterschleifscheibe	K 080	6,-
	K 100	5,80

Sauger mit Filterautomatik

Behältervolumen 45 l,
Gewicht 14 kg, 230 V

Mietdauer	1 - 4 Tage	5 - 20 Tage	ab 21 Tage	Kaution
€/Tag	35,-	25,-	20,-	100,-

Filterbeutel zu Industriesauger

€/Stück	5,-
---------	-----

Collomix Rührgerät inkl. Rührer

Mietdauer	Tag	Kaution
€/Tag	25,-	100,-

Mauernutssäge 230 V

mit 2 Diamantblättern, Schnittbreite 5 - 45 mm,
Schnitttiefe 30 - 60 mm

Mietdauer	1/2 Tag max. 4 Std.	1 - 4 Tage	5 - 20 Tage	ab 21 Tage	Kaution
€/Tag	15,-	20,-	17,-	15,-	100,-

Diamantblätter

Abrechnung nach Abnutzung je Diamantblatt

je angefangene 0,5 mm	10,-
-----------------------	------



Bingen ☎ 0 67 21 - 97 36 0
Simmern ☎ 0 67 61 - 91 55 906

Die Mietpreise verstehen sich
ohne Betriebsstoffe



Milwaukee Schlaghammer K500S, 230 V
Gewicht 6,3 kg, Aufnahme SDS-max

Mietdauer	Tag	Kaution
€/Tag	20,-	100,-



Milwaukee Schlaghammer K 900S, 230 V
Gewicht 11 kg, Aufnahme SDS-max

Mietdauer	Tag	Kaution
€/Tag	25,-	100,-



Milwaukee Schlaghammer K 2000 H, 230 V
Gewicht 20 kg, Innensechskant 28 mm

Mietdauer	1/2 Tag max. 4 Std.	Tag	Kaution
€/Tag	25,-	35,-	100,-



Milwaukee Schlaghammer K 2500 H, 230 V
Gewicht 25 kg, Innensechskant 28 mm

Mietdauer	1/2 Tag max. 4 Std.	Tag	Kaution
€/Tag	30,-	45,-	100,-

Versicherung 10 % vom Mietpreis

Milwaukee Bohrhammer PH 27, 230 V

Gewicht 2,8 kg, Aufnahme SDS-plus

Mietdauer	Tag	Kaution
€/Tag	15,-	100,-



Milwaukee Bohrhammer K 545S, 230 V

Gewicht 6,7 kg, Aufnahme SDS-max

Mietdauer	Tag	Kaution
€/Tag	25,-	100,-



Milwaukee Bohrhammer K 750S, 230 V

Gewicht 8,2 kg, Aufnahme SDS-max

Mietdauer	Tag	Kaution
€/Tag	30,-	100,-



Milwaukee Bohrhammer K950S, 230 V

Gewicht 11,8 kg, Aufnahme SDS-max

Mietdauer	Tag	Kaution
€/Tag	40,-	100,-



Milwaukee Akku-Bohrhammer M18CHPX-502X

Gewicht 4,3 kg, Aufnahme SDS-plus

Mietdauer	Tage	Kaution
€/Tag	25,-	100,-



Bohrer, Meißel

Bohrer mit SDS-plus Aufnahme

Durchmesser	Mietdauer	einmalig mit Hammer	täglich ohne Hammer
4-20 mm	€/Tag	5,-	5,-
21-30 mm	€/Tag	10,-	10,-



Bohrer mit SDS-max Aufnahme

Durchmesser	Mietdauer	einmalig mit Hammer	täglich ohne Hammer
16-24 mm	€/Tag	12,50	12,50
25-35 mm	€/Tag	15,-	15,-



Spitz- und Flachmeißel

SDS-max + USH Aufnahme

Mietdauer	einmalig mit Hammer	täglich ohne Hammer
€/Tag	6,-	6,-



Spat-Meißel

SDS-max + USH Aufnahme

Mietdauer	einmalig mit Hammer	täglich ohne Hammer
€/Tag	8,-	8,-



Versicherung 10 % vom Mietpreis



Meißelhammer K 2500 H



- Leistungsstarker Meißelhammer mit 64 J Schlagenergie für die härtesten Anwendungen
- Dank des Milwaukee® AVS-Systems mit dem im Gehäuse schwimmend gelagerten Motor und Antrieb werden die täglichen maximalen Expositionszeiten deutlich unterschritten
- Zusätzlicher dritter Handgriff für maximale Kontrolle beim Anheben zwischen Anwendungen
- Hohe Produktivität dank einer Schlagzahl von 1.300 min⁻¹
- Bürstenloser Motor für maximale Laufzeit zwischen den Service-Intervallen
- 6 m Kabel für einen Arbeitskreis von bis zu 113m²
- 28 mm Hex Aufnahme
- Kompatibel mit Trolley BRT

Technische Daten

Leistungsaufnahme

2200 Watt

Werkzeugaufnahme

K-Hex

Lastschlagzahl

0-1300 min⁻¹

Schlagenergie (EPTA)

64 J

Vibrationen (3-achsig)

beim Bohren in Beton

4,9 m/s²

Gewicht

27,4 kg

Erdbohrgeräte, Gartengeräte



Einmann Erdbohrgerät inkl. 1 Bohrer

2-Takt Benzinmotor BT121, Gewicht 9,4 kg,
Bohrer 90 oder 150 mm, Benzingemisch

Mietdauer	1/2 Tag max. 4 Std.	1 - 4 Tage	5 - 20 Tage	ab 21 Tage	Kaution
€/Tag	35,-	55,-	30,-	25,-	100,-



Zweimann Erdbohrgerät inkl. 1 Bohrer

2-Takt Benzinmotor BT360, Gewicht 28,8 kg,
Bohrer 150, 250 oder 350 mm Durchmesser,
Benzingemisch

Mietdauer	1/2 Tag max. 4 Std.	1 - 4 Tage	5 - 20 Tage	ab 21 Tage	Kaution
€/Tag	60,-	95,-	70,-	50,-	250,-

jeder weitere Erdbohrer	€/Tag	10,-
-------------------------	-------	------



Rasenvertikutierer mit Benzinmotor

Gewicht 72 kg, Arbeitsbreite 50 cm

€/Tag	50,-
Kaution	200,-



Gartenwalze Arbeitsbreite 50 cm mit Wasser zu füllen

€/Tag	10,-
Kaution	100,-



Gartenwalze Arbeitsbreite 60 cm

Durchmesser 46 cm, Gewicht leer/voll ca. 68 kg/141 kg

€/Tag	40,-
Kaution	200,-

Lithium Ionen Akku

ULIB	Tagespreis	Kaution
400	10,-	250,-
700	15,-	250,-
1.000	20,-	250,-

Rasenmäher- Rashion Basic

Schnittbreite 60 cm, Gewicht 3,5 kg

€/Tag	30,-
Kaution	250,-

Gebläse-Airion 2

940 Watt, 2,8 kg

€/Tag	20,-
Kaution	250,-

Heckenschere Helion 2 Compact

1.200 Watt, 1,7 kg

€/Tag	20,-
Kaution	250,-

Motorsäge Selion M12

1.200 Watt, 1,7 kg

€/Tag	20,-
Kaution	250,-

Freischneider Excelion 2000

2.000 Watt, 5,4 kg

€/Tag	20,-
Kaution	250,-

Baumschere Prunion

1.730 Watt, 0,89 kg, 45 mm Schnittdurchmesser

€/pro Tag	15,-
Kaution	250,-





Binderberger Holzspalter 230 V, Gewicht 140 kg
6 t Spaltdruck, bis max. 55 cm Spaltlänge

Mietdauer	Tag	Kaution
€/Tag	60,-	250,-

Binderberger Holzspalter H17

400 V, 16 A, Gewicht 520 kg
Zapfwellenantrieb mit Dreipunktaufhängung
17 t Spaltdruck, bis max. 115 cm Spaltlänge

Mietdauer	Tage	Kaution
€/Tag	100,-	250,-



Motorhäcksler mit Dieselmotor, auf Achse
montiert, für Stammholz bis max. 24 cm,
Gewicht ca. 2 t

Mietdauer	1 - 4 Tage	5 - 20 Tage	ab 21 Tage	Kaution
€/Tag	265,-	230,-	200,-	500,-



Agria Hochgras-Sichelmulcher (ferngesteuert)
Tankinhalt 20 l, Abmessungen 145 x 150 x 86 cm,
Hangneigung bis ca. 50° (= 120 %),
Schnittbreite 112 cm, Schnitthöhe 5 - 20 cm,
Flächenleistung ca. 5.000 m²/h, Gewicht 480 kg

Mietdauer	1 - 4 Tage	5 - 20 Tage	ab 21 Tage	Kaution
€/Tag	250,-	230,-	200,-	1.000,-



Agria Motorhacke 0800
4-Takt Benzinmotor,
Arbeitsbreite 30 - 85 cm, 5,5 PS, Gewicht 61 kg

Mietdauer	1 - 4 Tage	Kaution
€/Tag	50,-	250,-



Agria Bodenfräse 3000
4-Takt Benzinmotor,
Arbeitsbreite 51 cm, 13 PS, Gewicht 252 kg,
hydraulischer Fahrtrieb, hydraulischer Fräsantrieb

Mietdauer	1 - 4 Tage	Kaution
€/Tag	100,-	250,-

Moderner Fundamentbau für unterschiedlichste Anwendungsbereiche

Eindrehen, ausrichten, fertig. So einfach, schnell und kostengünstig funktioniert moderner Fundamentbau ohne Beton. Was immer Sie planen – sprechen Sie uns an. Unser Team hat bestimmt auch für Ihr Projekt die optimal passende Lösung parat.

Wir haben verschiedene Eindrehfundamente auf Lager

Ihr Ansprechpartner: Hr. Schickel, Tel.: 06721 / 97 36 45, m.schickel@troglauer.net



Versicherung 10 % vom Mietpreis

Krinner Fundament-Eindrehmaschine

KR-20, 230 V, 17,5 kg, mit Führungsbügel, Teleskopstange und Eindrehadapter

Mietdauer	1/2 Tag max. 4 Std.	1 - 4 Tage	Kaution
€/Tag	30,-	50,-	250,-



Die Mietpreise verstehen sich ohne Betriebsstoffe

Bingen ☎ 0 67 21 - 97 36 0
Simmern ☎ 0 67 61 - 91 55 906



Verkehrsschilder aller Art

Mietdauer	Tag	Monat	Kaution
€/Tag	1,00	0,60	20,-

Bakenschilder

Mietdauer	Tag	Monat	Kaution
€/Tag	1,00	0,60	20,-

Recycling Bakenfüße

Mietdauer	Tag	Monat	Kaution
€/Tag	1,00	0,60	20,-

Schaftrohr Länge 3,00 m

Mietdauer	Tag	Monat	Kaution
€/Tag	0,50	0,30	20,-

Schilderklemmen

Mietdauer	Tag	Monat
€/Tag	0,20	0,15

**Mindestmietdauer 5 Tage.
Abrechnung nach Kalendertagen**

Blinklampen ohne Batterie

Mietdauer	Tag	Monat	Kaution
€/Tag	1,00	0,60	20,-

6 V Blockbatterie zu Blinklampe Kaufpreis

€/Stück	3,50
---------	------

Schlüssel zu Blinklampen

Mietdauer	Tag	Monat
€/Tag	0,20	0,15

Mobile Absturzsicherung Abmessung 2.000 x 1.000 mm

Mietdauer	1 - 6 Tage	7 - 29 Tage	ab 30 Tage	Kaution
€/Tag	1,80	1,20	0,80	50,-

Recycling Bakenfüße

Mietdauer	Tag	Monat	Kaution
€/Tag	1,00	0,60	20,-



**Mindestmietdauer 5 Tage.
Abrechnung nach Kalendertagen**

Bingen ☎ 0 67 21 - 97 36 0
Simmern ☎ 0 67 61 - 91 55 906

Die Mietpreise verstehen sich
ohne Betriebsstoffe

Mietpark Allgemeine Geschäftsbedingungen

1. Angebote, Vertragsabschluss, Geltungsbereich

1.1. Die vorliegenden Allgemeinen Mietvertragsbedingungen gelten für alle Vermietungsangebote und Mietverträge des Vermieters so wie der hieraus resultierenden Vermietungen. Diese Mietvertragsbedingungen gelten ausschließlich, entgegenstehende oder von diesen Bedingungen abweichende Bedingungen des Mieters erkennt der Vermieter nicht an, es sei denn, er hätte ausdrücklich schriftlich ihrer Geltung zugestimmt. Die Bedingungen des Vermieters gelten auch dann, wenn er in Kenntnis entgegenstehender oder von seinen Mietvertragsbedingungen abweichender Bedingungen des Mieters die Vermietung an den Mieter vorbehaltlos ausführt.

1.2. Die vorliegenden Allgemeinen Mietvertragsbedingungen des Vermieters gelten in ihrer jeweiligen Fassung als Rahmenvereinbarung auch für künftige Verträge über die Vermietung beweglicher Sachen mit demselben Mieter, ohne dass der Vermieter in jedem Einzelfall wieder auf sie hinweisen muss.

1.3. Im Einzelfall getroffene, individuelle Vereinbarungen mit dem Mieter (einschließlich Nebenabreden, Ergänzungen und -Änderungen) haben in jedem Fall Vorrang vor diesen Mietvertragsbedingungen. Für den Inhalt derartiger Vereinbarungen ist ein schriftlicher Vertrag bzw. unsere schriftliche Bestätigung maßgebend.

1.4. Rechtserhebliche Erklärungen und Anzeigen, die nach Vertragschluss vom Mieter gegenüber dem Vermieter abzugeben sind, be dürfen zu ihrer Wirksamkeit der Schriftform.

1.5. Der Vermieter weist ausdrücklich darauf hin, dass für die Anmietung bestimmter Mietgegenstände seine „Ergänzenden Allgemeinen Geschäftsbedingungen“ zu den „Mietpark Allgemeine Geschäftsbedingungen“ gemäß deren Ziff. 1.5 für Großgeräte, mobile Hallen, Gebäude, Container, WC-Kabinen und sonstige vergleichbare Mietgegenstände sowie für Arbeitsbühnen“ und für die Durchführung von Reparaturen im Zusammenhang mit dem durch diese Bedingungen näher geregelten Mietvertrag die „Allgemeinen Instandhaltungs- und sonstigen Werkleistungsbedingungen“ des Vermieters gelten.

1.6. Die Angebote des Vermieters sind unverbindlich.

1.7. Sämtliche mündlichen und schriftlichen Angaben über den Mietgegenstand, wie beispielsweise in Werbeunterlagen, Abbildungen, Verzeichnissen oder sonstigen Unterlagen, über technische Leistung, Betriebseigenschaften und Verwendbarkeit für den von dem Mieter beabsichtigten Verwendungszweck sind nur bei schriftlicher Bestätigung durch den Vermieter Vertragsbestandteil.

1.8. Der Vermieter behält sich ausdrücklich die Vermietung eines anderen als des angebotenen Mietgegenstandes aus triftigem Grund des Vermieters vor, falls der andere Mietgegenstand für den durch den Mieter beabsichtigten Gebrauch in vergleichbarer Weise geeignet ist und die Vermietung des anderen Mietgegenstandes unter Berücksichtigung der Interessen des Vermieters für den Mieter zu mutbar ist.

1.9. Der Vermieter behält sich vor, bei Abschluss des Vertrages, oder während der Laufzeit des Vertrages, die Gestellung einer im Sinne des § 315 BGB angemessenen Kaution zu verlangen.

2. Dauer des Mietverhältnisses

2.1. Falls die Vertragspartner keinen abweichenden Mietvertragsbeginn vereinbart haben beginnt das Mietverhältnis mit Unterzeichnung des Mietvertrages durch beide Vertragspartner oder im Zeitpunkt der Übergabe des Mietgegenstandes, je nachdem, welches Ereignis früher eintritt.

2.2. Das Mietverhältnis eines über einen befristeten Zeitraum abgeschlossenen Mietvertrages endet mit Ablauf des vereinbarten letzten Tages; während dieser Zeit ist eine ordentliche Kündigung ausgeschlossen. Der zweite Nebensatz gilt entsprechend, falls im Rahmen eines auf unbestimmte Zeit abgeschlossenen Mietvertrages eine Mindestmietzeit vereinbart wurde.

Das Mietverhältnis eines über eine unbestimmte Laufzeit abgeschlossenen Mietvertrages kann von beiden Vertragspartnern ordentlich gekündigt werden unter Einhaltung einer Frist von einem Tag, wenn der Mietpreis pro Tag - zwei Tage, wenn der Mietpreis pro Woche - 10 Tage, wenn der Mietpreis pro Monat zu zahlen ist.

2.3. Der Mieter ist verpflichtet, die Rückgabe rechtzeitig, mindestens jedoch fünf Werktage im Voraus, gegenüber dem Vermieter anzu

kündigen, falls das Mietverhältnis länger als zwei Monate andauern sollte.

2.4. Wird der Mietgegenstand durch den Mieter mit Einverständnis des Vermieters unmittelbar einem Nachmieter überlassen, endet das Mietverhältnis mit dem Mieter, sobald dem Vermieter die vorbehaltlose Empfangsbestätigung des Nachmieters zugegangen ist mit Wirkung zu dem in der Empfangsbestätigung angegebenen Empfangszeitpunkt. Der Mieter ist verpflichtet, dem Vermieter ein schriftliches Übergabeprotokoll zu übergeben, welches sowohl vom Mieter, als auch vom Nachmieter unterzeichnet ist und in dem der Zustand des Mietgegenstandes hinsichtlich eventueller Schäden dokumentiert ist.

3. Übergabe des Mietgegenstandes

3.1. Der Vermieter ist verpflichtet, den Mietgegenstand mangelfrei und betriebsbereit zu übergeben. Der Mieter ist verpflichtet, den Mietgegenstand bei Innepfungnahme auf Freiheit von erkennbaren Mängeln und Betriebsbereitschaft zu prüfen. Mit beanstandungs freier Innepfungnahme erkennt der Mieter den Mietgegenstand hinsichtlich erkennbarer Mängel als mangelfrei und betriebsbereit an. Der Mieter ist verpflichtet, später auftretende Mängel unverzüglich schriftlich zu rügen.

3.2. Mit Unterzeichnung des Mietvertrages bestätigt der Mieter des Weiteren den Empfang der Gerätepapiere (Bedienungsanleitungen etc.), soweit solche für die einzelnen zu vermietenden Geräte durch den jeweiligen Hersteller zur Verfügung stehen.

3.3. Mit der Übergabe des Mietgegenstandes gehen sämtliche Gefahren aus einer Verletzung der Obhutspflicht bezüglich des Mietgegenstandes durch den Mieter auf den Mieter über, insbesondere diejenigen des Unterganges, des Verlustes, des Diebstahls, der Verschlechterung, Beschädigung und der vorzeitigen Abnutzung. Für den Fall des Diebstahls, der Beschädigung durch Dritte und sonstiger Delikte ist der Mieter zur unverzüglichen Anzeige bei der örtlich zu ständigen Polizeidienststelle und der diesbezüglichen Beweissicherung sowie zur unverzüglichen Benachrichtigung des Vermieters in allen vorgenannten Fällen verpflichtet.

Ist der Mieter Verbraucher, so ist er verpflichtet, auf seine Kosten eine Haftpflichtversicherung abzuschließen.

3.4. Unbeschadet Ziff. 8 ist eine etwaige Schadensersatzpflicht des Vermieters aufgrund Verzuges auf höchstens zwei Tagesnettomieten pro Verzugstag begrenzt.

4. Nutzung des Mietgegenstandes durch den Mieter, Reparatur- und Wartungsarbeiten, Einsatzort, Gebrauchsüberlassung, Pfändungs- und sonstige Maßnahmen Dritter, Versicherungspflicht

4.1. Der Mieter verpflichtet sich, den Mietgegenstand ausschließlich an dem vertraglich vereinbarten Einsatzort im Rahmen der betrieblichen Eignung des Mietgegenstandes einzusetzen und aus schließlich durch geeignetes Fachpersonal bedienen und durch den Vermieter oder durch vom Vermieter autorisierte Unternehmen warten zu lassen und ausschließlich technisch geeignete und gesetzlich zulässige Betriebsmittel zu verwenden.

Der Mieter ist verpflichtet, den Mietgegenstand gemäß den Bedienungs- und Wartungsvorschriften auf eigene Kosten täglich zu pflegen, insbesondere durch Durchführung von Schmierdiensten. Schäden aus unterlassener Pflege gehen zu Lasten des Mieters. Im Übrigen sind durch den Mieter und seine Erfüllungsgehilfen die Bedienungs- und Wartungsanleitungen vollumfänglich zu beachten und insbesondere eine Überlastung des Mietgegenstandes zu vermeiden.

4.2. Der Vermieter ist jederzeit berechtigt, den Mietgegenstand zu besichtigen und technisch zu untersuchen oder untersuchen zu lassen. Die Kosten hierfür trägt der Vermieter, falls sich nicht ein Mangel herausstellt, den der Mieter pflichtwidrig nicht beseitigt hat.

4.3. Der Mieter ist verpflichtet, sämtliche durch ihn zu vertretenden Reparaturarbeiten auf seine Kosten durch den Vermieter ausführen zu lassen.

4.4. Die Verbringung des Mietgegenstandes an einen anderen Einsatzort, außerhalb der Bundesrepublik Deutschland bedarf der vorherigen schriftlichen Zustimmung des Vermieters und des schriftlichen

Mietpark Allgemeine Geschäftsbedingungen

Nachweises des durch den Mieter zu beschaffenden umfassenden Versicherungsschutzes, insbesondere für die Risiken des Diebstahls, Brandes und sonstigen Abhandenkommens und der zeitweiligen Nichtrückführbarkeit. Die Versicherung muss auf den Vermieter als Begünstigten abgeschlossen werden. Vor einer entsprechenden Verbringung des Mietgegenstandes an einen anderen Einsatzort ist der Mieter verpflichtet, dem Vermieter eine entsprechende Versicherungsbestätigung gemäß den Bestimmungen dieser Ziff. 4.4. zu übergeben.

4.5. Die Untervermietung oder sonstige Gebrauchsüberlassung an Dritte ist ausgeschlossen.

4.6. Sollten Dritte durch Pfändung, Beschlagnahme oder aufgrund sonstiger Rechte oder unbefugt Rechte an dem Mietgegenstand geltend machen oder diesen befügt oder unbefugt in Besitz nehmen, ist der Mieter verpflichtet, den Vermieter unverzüglich nachweislich schriftlich und vorab mündlich bzw. telefonisch zu benachrichtigen sowie vorab den oder die Dritten auf das Eigentum des Vermieters ebenfalls unverzüglich und nachweislich schriftlich hinzuweisen und diesen schriftlichen Hinweis dem Vermieter ebenfalls unverzüglich zu übermitteln.

Der Mieter ist verpflichtet, dem Vermieter sämtliche Kosten zur Wiedererlangung zu ersetzen und auf Verlangen des Vermieters für die Rechtsverfolgungskosten angemessene Vorschüsse zu leisten.

4.7. Der Vermieter bietet bei Vertragsabschluss gegen einen angemessenen Kostenzuschlag den Abschluss einer Maschinenbruchversicherung an, mit der auch die weiteren typischen Risiken wie Diebstahl u.a. abgedeckt werden können. Wenn der Mieter die Maschinenbruchversicherung abgeschlossen hat, ist im Schadenfall die in den Versicherungsbedingungen des Versicherers geregelte und im Mietvertrag ausgewiesene Selbstbeteiligung des Versicherungsnehmers/Mieters durch den Mieter zu tragen.

Sofern der Mieter diese Versicherung nicht abschließt, verpflichtet sich der Mieter, den Mietgegenstand während der Mietzeit gegen alle einsatztypischen Gefahren zugunsten des Vermieters zu versichern, insbesondere gegen Brand, Diebstahl, sonstigen Verlust, fehlerhafte Bedienung, Baustellenunfälle jeglicher Art und bei für den Straßenverkehr zugelassenen Maschinen auch gegen die Risiken des Straßenverkehrs, soweit diese Risiken zu handelsüblichen Konditionen versicherbar sind und dem Vermieter auf Verlangen den Versicherungsschutz vor Übergabe des Mietgegenstandes schriftlich, unter Vorlage geeigneter Dokumente, nachzuweisen. Der Mieter tritt sämtliche gegenwärtigen und künftigen Ansprüche aus der von ihm abgeschlossenen Versicherung an den Vermieter ab. Dieser nimmt die Abtretung an. Soweit in den Versicherungsbedingungen eine Abtretbarkeit der Ansprüche ausgeschlossen sein sollte, ermächtigt der Mieter den Vermieter unwiderruflich zur Geltendmachung und zum Inkasso des Anspruchs gegen den Versicherer.

4.8. Der Mieter trägt die Kosten der Betriebsmittel. Vorhandene Betriebsmittel werden bei Übergabe und Restbestände bei Rückgabe des Mietgegenstandes vermerkt und entsprechend abgerechnet.

5. Rückgabe des Mietgegenstandes, Schadenersatz

5.1. Der Mieter ist verpflichtet, den Mietgegenstand einschließlich sämtlichen etwaigen Zubehörs fristgemäß (im Sinne der Ziffer 2 die ser AGB mängelfrei und gesäubert zurückzugeben.

5.2. Bei Rückgabe des Mietgegenstandes durch den Mieter erfolgt eine un-erzügliche gemeinsame Überprüfung des Mietgegenstandes durch beide Vertragsparteien.

Werden bei der Überprüfung Mängel festgestellt, wird der Zustand des Mietgegenstandes in einem durch den Mieter und den Vermieter zu unterzeichnenden Rückgabeprotokoll festgehalten. Soweit im Einzelfall über das Vorliegen von Mängeln keine Einigkeit der Vertragsparteien besteht, ist jede Vertragspartei berechtigt, die Aufnahme ihrer Ansicht in das Rückgabeprotokoll zu verlangen. Jede der Vertragsparteien kann die Untersuchung des Mietgegenstandes durch einen durch die für den Vermieter örtlich zuständige Industrie- und Handelskammer zu benennenden öffentlich bestellten Sachverständigen verlangen. Die Sachverständigenkosten tragen die Vertragsparteien je nach dem Ergebnis der Feststellungen des Sachverständigen über das Vorhandensein oder Nichtvorhandensein von Mängeln im

Verhältnis ihres Ob- oder Unterliegens. Der Sachverständige hat auch auftragsgemäß zu dokumentieren, in welchem Verhältnis die Vertragspartner die Sachverständigenkosten zu tragen verpflichtet sind.

Soweit zahlenmäßig umfangreiche Mietgegenstände zurückgenommen werden, wie beispielsweise Schalungen und Kleinmaterial, erfolgt die Rücknahme durch den Vermieter unter dem Vorbehalt der nachträglichen Überprüfung.

5.3. Werden bei der Rückgabe Mängel, Verschmutzungen oder sonstige Schäden oder die Wartungsbedürftigkeit des Mietgegenstandes festgestellt, ist der Mieter verpflichtet, die entstehenden angemessenen Kosten unter Zugrundelegung der Preisliste des Vermieters für die notwendigen Leistungen zu tragen, soweit diese durch den Mieter zu vertreten sind.

5.4. Werden Mängel, Schäden oder Wartungsbedürftigkeit erst später festgestellt, ist der Vermieter verpflichtet, den Mieter unverzüglich zu benachrichtigen und ihm eine Nachprüfung durch Besichtigung zu ermöglichen. Der Mieter ist in diesem Fall nur dann zum Ersatz der Reparatur- und Wartungskosten verpflichtet, wenn der Vermieter dem Mieter nachweist, dass der Mieter die Mängel, Schäden oder Wartungsarbeiten zu vertreten hat, bzw. diese während der Vermietung an den Mieter entstanden sind.

5.5. Ist der Mietgegenstand aufgrund durch den Mieter zu vertretender Umstände, insbesondere aufgrund von Schäden, vorzeitig notwendig gewordener Wartungsarbeiten oder mangels Rückgabe mit sämtlichem Zubehör oder aufgrund sonstiger durch den Mieter zu vertretender Umstände nicht anderweitig vermietbar, ist der Mieter schadensersatzpflichtig.

Erfolgt die Rückgabe des Mietgegenstandes unvollständig, insbesondere hinsichtlich etwaigen Zubehörs, ist der Vermieter berechtigt und verpflichtet, nach seinem Ermessen etwa verfügbares Mietzubehör oder andere fehlende Teile mietweise und gegen zusätzliche Vergütung zur Verfügung zu stellen, um eine anderweitige Vermietung zu ermöglichen.

5.6. Der Mieter hat den Mietgegenstand dem Vermieter rechtzeitig vor Ablauf des Vertragsverhältnisses in vertragsgemäßem Zustand herauszugeben. Entspricht der Mietgegenstand bei Rückgabe nicht dem vertragsgemäßen Zustand, insbesondere ist der Gegenstand beschädigt, so ist der Mieter dem Vermieter zum Ersatz des entstandenen Schadens verpflichtet. Ziff. 5.3 gilt entsprechend. Für den Zeitraum, in dem der Mietgegenstand, infolge der nicht ordnungsgemäßen Rückgabe, nicht anderweitig vermietbar ist, ist der Mieter zur Fortzahlung des vertraglich vereinbarten Mietzinses verpflichtet, sofern der Vermieter die Möglichkeit zur anderweitigen Vermietbarkeit nachweist. Weitergehende Schadenersatzansprüche des Vermieters bleiben unberührt.

6. Berechnung des Mietzinses und Abgeltungsumfang

6.1. Der Mietzins versteht sich zuzüglich der gesetzlichen Mehrwertsteuer in ihrer jeweiligen Höhe ohne Kosten für etwaige Transporte ab der Betriebsstätte des Vermieters, sowie ohne Betriebsstoffe und ohne Personal des Vermieters.

6.2. Sofern nicht schriftlich eine abweichende Vereinbarung getroffen wurde, errechnet sich der Gesamtmietzins aus dem Tagesmietzins multipliziert mit der auf Tage bezogenen Mietdauer.

6.3. Bei mit Betriebsstundenzählern ausgestatteten Mietgegenständen werden acht Einsatzstunden als ein Einsatz innerhalb eines Werktages im Durchschnitt zugrundegelegt.

Nutzt der Mieter den Mietgegenstand mehr als acht Stunden im Laufe eines Werktages, erhöht sich der Mietzins.

Pro Werktag ist jedoch mindestens eine durchschnittliche Mindesteinsatzzeit von acht Stunden zugrunde zu legen und zu vergüten.

7. Fälligkeit, Zahlung des Mietzinses, Verzug

7.1. Die Abrechnung des Mietzinses und sonstiger Forderungen des Vermieters erfolgt nach Rückgabe des Mietgegenstandes zuzüglich der gesetzlichen Mehrwertsteuer in ihrer jeweils geltenden Höhe. Der Vermieter behält sich vor die vollständige Bezahlung des Mietzins bei Rückgabe in bar zu verlangen.

7.2. Der Vermieter ist berechtigt, jederzeit eine angemessene Kauti

Mietpark Allgemeine Geschäftsbedingungen

on, Vorauszahlung und/oder Abschlagszahlung vom Mieter zu verlangen.

7.3. Die berechneten Beträge sind spätestens innerhalb einer Woche ab Rechnungszugang bei dem Mieter ohne Abzüge eingehend bei dem Vermieter zahlbar.

7.4. Zahlungen des Mieters werden zunächst auf etwaige Auslagen und Fremdkosten des Vermieters, dann auf die Zinsen und zuletzt auf den Mietzins angerechnet.

8. Haftungsbegrenzung des Vermieters

Schadensersatzansprüche können vom Mieter gegen den Vermieter ausschließlich geltend gemacht werden in folgenden Fällen:

- bei vorsätzlicher Pflichtverletzung durch den Vermieter,
- bei einer grob fahrlässigen Pflichtverletzung des Vermieters oder einer vorsätzlichen oder grob fahrlässigen Pflichtverletzung eines gesetzlichen Vertreters oder Erfüllungsgehilfen des Vermieters,
- bei Schäden aus der Verletzung des Lebens, des Körpers oder der Gesundheit, die auf einer fahrlässigen Pflichtverletzung des Vermieters oder einer vorsätzlichen oder fahrlässigen Pflichtverletzung eines gesetzlichen Vertreters oder Erfüllungsgehilfen des Vermieters beruht,
- falls der Vermieter nach Produkthaftungsgesetz für Personenschäden oder Sachschäden an privat genutzten Gegenständen haftet,
- bei der schuldhaften Verletzung wesentlicher Vertragspflichten, soweit die Erreichung des Vertrags zwecks gefährdet wird, allerdings begrenzt hinsichtlich des vertragstypischen und voraussehbaren Schadens. Im Übrigen ist die Haftung des Vermieters gegenüber dem Mieter ausgeschlossen.

9. Sicherungsrechte des Vermieters, Forderungsabtretungen

9.1. Der Mieter tritt mit Unterzeichnung des Mietvertrages siehe rungshalber in Höhe der gegenwärtigen und künftigen Forderungen des Vermieters sämtliche gegenwärtigen und künftigen Forderungen und Leistungsansprüche gegen seine Versicherer (soweit dies nach den Bedingungen seiner Versicherer zulässig ist), sowie sämtliche gegenwärtigen und künftigen Ansprüche gegen seinen Auftraggeber hinsichtlich derjenigen Leistungen des Mieters ab, zu deren Erbringung der Mietgegenstand eingesetzt wurde.

Der Vermieter nimmt die Abtretungen an.

Der Vermieter verpflichtet sich gegenüber dem Mieter, die Forderungsabtretung gegenüber dem oder den Drittschuldner(n) so lange nicht offenzulegen, wie der Mieter sich nicht in Verzug befindet oder das Mietverhältnis nicht aus wichtigem Grunde gekündigt ist.

9.2. Falls der Vermieter den Vertrag aus wichtigem Grunde gekündigt hat oder der Mieter sich mit der Rückgabe des Mietgegenstandes in Verzug befinden sollte, ist der Vermieter berechtigt, den Mietgegenstand auch ohne Zustimmung des Mieters in Besitz zu nehmen. Der Mieter ist verpflichtet, dem Vermieter den Zugang zum Standort des Mietgegenstandes zu ermöglichen und die Wegnahme zu dulden.

10. Aufrechnung und Abtretung

10.1. Das Recht, mit Gegenansprüchen aufzurechnen oder Zahlungen zurückzuhalten, steht dem Mieter nur insoweit zu, als seine Gegenansprüche unbestritten oder in einem gerichtlichen Verfahren rechtskräftig festgestellt sind.

10.2. Die Befugnis des Mieters, Ansprüche aus diesem Vertrag an Dritte abzutreten oder Dritte zur Einziehung von Forderungen oder der Geltendmachung von Ansprüchen in eigenem Namen und auf eigene Rechnung aus diesem Vertrag zu ermächtigen, wird ausgeschlossen.

11. Leistungsverweigerungsrecht des Vermieters

Der Vermieter kann die ihm obliegende Leistung gegenüber dem Mieter verweigern, wenn nach Abschluss des Mietvertrages erkannt wird, dass sein Anspruch auf den Mietzins durch mangelnde Leistungsfähigkeit des Mieters gefährdet wird. Dieses Leistungsverweigerungsrecht entfällt, wenn der Mietzins jedoch bewirkt oder Sicherheit für ihn geleistet wird.

12. Kündigung aus wichtigem Grunde durch die Vertragsparteien

12.1. Unbeschadet der ordentlichen Kündigung gemäß Ziffer 2.2

kann der Mietvertrag von beiden Vertragspartnern bei Vorliegen eines wichtigen Grundes außerordentlich gekündigt werden. Besteht der wichtige Grund in der Verletzung einer Pflicht aus dem Vertrag, ist die Kündigung erst nach erfolglosem Ablauf einer zur Abhilfe bestimmten Frist oder nach erfolgloser Abmahnung zulässig.

12.2. Ein wichtiger Kündigungsgrund für den Vermieter liegt insbesondere vor, wenn der Mieter mit der Zahlung von nicht nur geringfügigen Verbindlichkeiten im Sinne des § 320 Abs. 2 BGB in Verzug ist, Vollstreckungsmaßnahmen gegen den Mieter durchgeführt werden, bei dem Mieter im Sinne der §§ 17 ff. InsO Zahlungsunfähigkeit, drohende Zahlungsunfähigkeit oder Überschuldung vorliegt, der Mieter den Mietgegenstand trotz Abmahnung durch den Vermieter in technisch schädigender Weise oder sonstiger erheblich vertragswidriger Weise benutzt, der Mieter den Mietgegenstand unbefugt Dritten überlässt oder an einen vertraglich nicht vereinbarten Ort verbringt.

13. Rechtswahl, Erfüllungsort und Gerichtsstand

13.1. Alle Fragen aus oder im Zusammenhang mit dem zwischen den Vertragspartnern zugrunde liegenden Mietverhältnis unterliegen dem Recht der Bundesrepublik Deutschland.

13.2. Ist der Mieter Kaufmann, juristische Person des öffentlichen Rechts oder öffentlichrechtliches Sondervermögen, ist Gerichtsstand für alle sich aus dem Mietverhältnis unmittelbar oder mittelbar ergebenden Streitigkeiten der Geschäftssitz des Vermieters. Der Vermieter ist allerdings auch berechtigt, das Gericht am Geschäftssitz des Mieters anzurufen

Ergänzende Allgemeine Geschäftsbedingungen zu den „Mietpark Allgemeine Geschäftsbedingungen“ gemäß deren Ziffer 1.1.4 für Großgeräte, mobile Hallen, Gebäude, Container, WC-Kabinen und sonstige vergleichbare Mietgegenstände sowie für Arbeitsbühnen

A Allgemeine Bestimmungen

1.1 Erfüllungsort, Übergabe, Rücktransport

1.1.1 Erfüllungsort für die Übergabe und die Rückgabe des Mietgegenstandes ist der Lagerungsort am Sitz des Vermieters.

1.1.2 Ist die Anlieferung durch den Vermieter bei dem Mieter vereinbart, trägt der Mieter sämtliche Gefahren ab dem Beginn der Auladung. Die Abladung ist durch den Mieter durchzuführen. Sofern die Abladung durch den Vermieter vereinbart ist, erfolgt die Abladung neben dem Fahrzeug.

Der Mieter ist verpflichtet, den Mietgegenstand bestmöglich gegen Witterungseinflüsse, Beschädigungen durch gefährdete Arbeiten Dritter und durch Bewachung während der gesamten Standzeit zu schützen.

1.1.3 Der Vermieter kann verlangen, dass zum technisch sicheren Transport Drittunternehmen nach Wahl des Vermieters durch den Mieter eingeschaltet werden.

1.2 Transport von Mietgegenständen durch Dritte

1.2.1 Transporte durch Dritte erfolgen im Auftrag und für Rechnung des Mieters, wenn nicht ausdrücklich etwas anderes vereinbart wurde. Soweit der Vermieter den Transportauftrag namens des Mieters vorbereitet und vergibt, erfolgt die Festlegung des Beförderungsmittels und des Beförderungsweges nach Wahl des Vermieters und unter Ausschluss der Haftung für etwaige Fehlleistungen durch das beauftragte Unternehmen. Sollte dieses den Transport nicht fristgemäß durchführen, lagert der Mietgegenstand nach einmaliger Mahnung gegenüber dem Mieter auf Rechnung und Gefahr des Mieters bei dem Vermieter.

1.2.2 Der Mieter ist verpflichtet, in eigener Verantwortung die jeweils geeignete An- und Abtransportstrecke und die geeigneten Transportmittel zu prüfen und dem Vermieter mitzuteilen. Die Kosten für etwa auftretende Verzögerungen, Unmöglichkeit oder sonstige Erschwernisse sind durch den Mieter zusätzlich zu vergüten, soweit sie nicht durch den Vermieter zu vertreten sind.

1.3 Anlieferung, Rücktransport

1.3.1 Voraussetzung für die Anlieferung an den von dem Mieter angegebenen Bestimmungsort ist, dass dieser auf Straßen erreichbar ist, die auch durch schwere Lastzüge befahren werden können. Verlangt der Mieter, dass zur Anlieferung die geeignete Straße ver-

Mietpark Allgemeine Geschäftsbedingungen

lassen werden muß, Gehsteige, Zuwege oder Grundstücke befahren werden müssen, haftet der Mieter für etwa auftretende Schäden oder Erschwernisse. Der Vermieter ist in diesem Fall berechtigt, die Anlieferung zu verweigern und den Mietgegenstand zu-rück zu transportieren.

1.3.2 Bei der Abladung oder bei der Aufladung zum Rücktransport entstehende Wartezeiten von mehr als 20 Minuten werden dem Mieter angemessen berechnet.

1.3.3 Im Falle von höherer Gewalt, Arbeitskämpfen oder von sonstigen Ereignissen, die außerhalb des Einflussbereichs des Vermieters liegen, verlängert sich die Ausführungsfrist für die durch den Vermieter übernommenen Leistungen angemessen. Gleiches gilt auch, falls der Mieter seinen Mitwirkungs- und/oder Beistellungsverpflichtungen nicht oder nicht gehörig nachkommt.

1.3.4 Vereinbarte Aburufenzeiten sind durch den Mieter genau einzuhalten. Der Mieter ist verpflichtet, ab dem vereinbarten Aburufenzeitpunkt den Mietzins zu entrichten. Der Mietgegenstand lagert ab diesem Zeitpunkt auf Gefahr des Mieters bei dem Vermieter.

2. Nebenleistungen

2.1 Der Mieter trägt sämtliche Kosten für Nebenleistungen, die im Zusammenhang mit dem Transport, der Ab- und Aufladung sowie der Nutzung des Mietgegenstandes entstehen. Dazu gehören insbesondere Kosten für den Einsatz von Kränen und sonstigen Hebegeräten bei der Ab- und Aufladung und Kosten für die technisch ordnungsgemäße Vorbereitung des Untergrundes für die Aufstellung des Mietgegenstandes.

2.2 Der Mieter ist verpflichtet, rechtzeitig auf seine Kosten vor Aufstellung des Mietgegenstandes den technisch geeigneten Untergrund herzustellen, einschließlich etwa notwendiger Verdichtungen, Unterbauten, Fundamente und Ähnlichem. Der Vermieter kann hierzu ergänzende Vorgaben machen.

2.3 Gleiches gilt für etwa notwendige Ver- oder Entsorgungslösungen und die Anschlüsse des Mietgegenstandes an diese.

3. Behördliche Genehmigungen

3.1 Die rechtzeitige Einholung etwa notwendiger behördlicher Sondergenehmigungen und die Durchführung der etwa notwendigen Folgemaßnahmen (z.B. Straßenabsperurmaßnahmen) erfolgt ausschließlich durch den Mieter und in dessen Verantwortung.

3.2 Der Mieter verpflichtet sich, den Mietgegenstand nicht zu benutzen, bevor die etwa erforderlichen Genehmigungen und deren Folgemaßnahmen vorliegen bzw. durchgeführt sind und dem Vermieter die erforderlichen Genehmigungen auf Anforderung schriftlich, durch Vorlage der entsprechenden Dokumente, nachgewiesen wurden.

B Zusätzliche Bestimmungen für einzelne Geräte

1. Großgeräte

Der Transport und die Montage von Geräten am Einsatzort, die durch den Vermieter demontiert zur Verfügung gestellt werden und am Einsatzort montiert werden müssen, erfolgen ausschließlich durch Beauftragte des Vermieters auf Kosten des Mieters.

2. Mobile Hallen, Gebäude, Container, WC-Kabinen und sonstige vergleichbare Mietgegenstände

2.1 Die Einmessung und Aufstellung des Mietgegenstandes erfolgt nach Wahl des Vermieters durch den Mieter oder den Vermieter nach den Aufstellungsanweisungen des Mieters und auf Kosten des Mieters.

2.2 Die Dächer — insbesondere von Containern — dürfen nicht als Lagerfläche genutzt oder belastet werden.

2.3 Soweit der Mieter eine Aufstellung vorgenommen hat, die für den Mietgegenstand eine Beschädigungs- oder Zerstörungsgefahr beinhaltet, ist der Vermieter berechtigt, die Aufstellung abweichend von den Plänen des Mieters auf dessen Kosten vorzunehmen. Der Vermieter hat hierüber den Mieter unverzüglich zu informieren.

2.4 Bei der Vermietung von WC-Kabinen ist der Mieter verpflichtet, auf Verlangen des Vermieters einen zusätzlichen Vertrag mit einem Serviceunternehmen abzuschließen, das mindestens einmal wö-

chentlich die Reinigung und Entsorgung durchführt. In die Entsorgungsbehälter dürfen keinerlei Fremdkörper, insbesondere keine Flaschen oder sonstiger Müll, eingebracht werden.

3. Arbeitsbühnen

3.1 Der Mieter ist verpflichtet, die Prüfung für die Eignung des Gerätes für den durch den Mieter vorgesehenen Einsatz genauestens durchzuführen und das Gerät nur zu Einsätzen zu verwenden, für das Gerät in vollem Umfang geeignet ist und Schäden Dritter und eine Beschädigung des Gerätes nicht zu befürchten sind.

3.2 Der Mieter verpflichtet sich, das Gerät nicht (direkt oder indirekt) als Hebegerät für sonstige Gegenstände zu verwenden.

3.3 Der Mieter ist verpflichtet, täglich vor Arbeitsbeginn den Motoröl- und Hydraulik-Ölstand sowie den Wasserstand der Batterie zu prüfen und gegebenenfalls Öl und Wasser aufzufüllen.

3.4 Der Mieter ist des Weiteren verpflichtet, bei Auftreten eines Mangels die Benutzung des Gerätes sofort einzustellen und den Vermieter zu benachrichtigen und dessen Weisungen durchzuführen.

4. Baustellensicherungsgeräte

4.1 Der Aufbau erfolgt durch den Mieter in eigener Verantwortung. Sollte der Vermieter — ohne hierzu verpflichtet zu sein — Fehler bei der Aufstellung feststellen, ist er berechtigt, den Aufbau nach eigenem Ermessen zu gestalten. Der Vermieter hat hierüber den Mieter unverzüglich zu informieren.

4.2 Der Mieter verpflichtet sich, auf den Baustellensicherungsgeräten keinerlei Werbematerialien anzubringen.

5. Krane

5.1 Baustellenvorbereitung

Die Baustellenvorbereitung erfolgt durch den Mieter in dessen fachlicher und technischer Verantwortung insbesondere für die Anwesenheit eines technischen Bauleiters des Mieters, die Vorbereitung des Untergrundes bezüglich der notwendigen statischen Festigkeit sowohl für den Standort des Kranes, als auch für die Arbeitsfahrzeuge des Vermieters einschließlich einer etwa notwendigen Fundamentverankerung, des notwendigen Arbeitsplatzes auch für die Gesamtlänge des Auslegers und die Arbeitsfahrzeuge des Vermieters, die Mitbenutzung von Nachbargrundstücken, die sonstigen Sicherungsmaßnahmen wie die Beseitigung von Hindernissen (z.B. Stromkabeln, Zäunen, Gerüsten, Lampen u.a.), die Sicherung von öffentlichen Verkehrsflächen wie z.B. Straßenabspernungen, die Bereitstellung des Stromanschlusses mit gesondertem Baustromverteiler, Verlängerungskabeln sowie Prüfgewichten und sonstigen Zusatzmaterial, die Gestellung von zwei Hilfskräften zur Montage des Kranes, sonstige Sicherungsmaßnahmen wie z.B. die Beleuchtung wegen Flughafennähe u.a.

5.2 Abnahmen

Der Vermieter erstellt den Sachkundebericht gemäß BGV D 6. Der Mieter ist verpflichtet, die Richtigkeit des Berichtinhaltes zu prüfen und den Bericht durch den zuständigen Bauleiter des Mieters als Bestätigung unterzeichnen zu lassen.

5.3 Einweisung, Betrieb, Wartung

Der Mieter verpflichtet sich, den Kran nur durch geeignetes Fachpersonal bedienen und dieses vor Inbetriebnahme des Kranes durch den Vermieter einweisen zu lassen, sowie das Kranbuch lückenlos zu führen und die nötigen Wartungsarbeiten wie Abschmieren u.a. vorzunehmen und den Kran gegen Beschädigungen zu schützen.

5.4 Demontage

Ziffer 5.1 gilt sinngemäß 5.5 Freimeldung/Kündigung

Bei Mietverträgen auf unbestimmte Zeit ist die Kündigung des Vertrages nur unter Einhaltung einer Kündigungsfrist von mindestens zwei Wochen möglich.

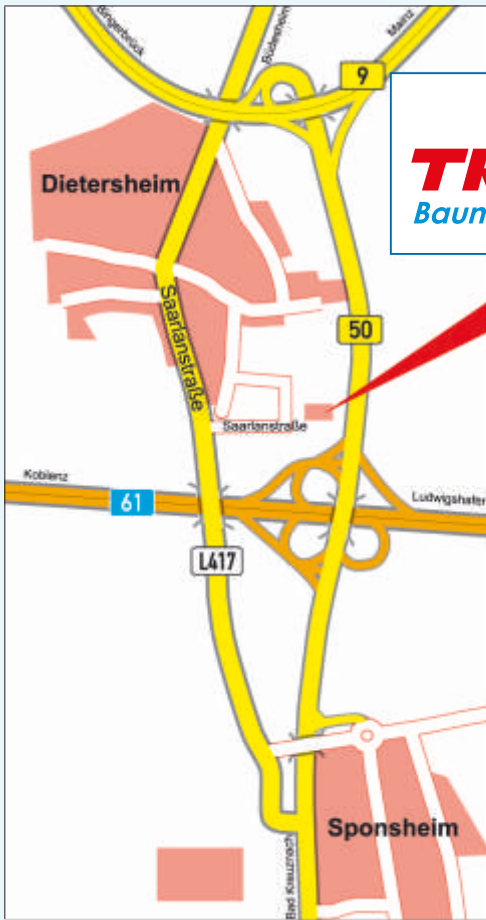

über **50** Jahre
TROGLAUER
Baumaschinen



Saarlandstraße 379a
55411 Bingen-Dietersheim
Telefon: 0 67 21 - 97 36 0
Telefax: 0 67 21 - 97 36 50



www.troglauer.net